

ASPRO®

ПРОФЕССИОНАЛЬНОЕ СТРОИТЕЛЬНОЕ
ОБОРУДОВАНИЕ

РУКОВОДСТВО ПОЛЬЗОВАТЕЛЯ

Строительные ходули

ASPRO®



www.aspro-rus.ru

Добро пожаловать!

**Мы рады, что вы выбрали наш продукт
и готовы помочь вам в его эксплуатации.**

В данной инструкции вы найдете все необходимые сведения по установке, настройке и эксплуатации строительных ходуль.

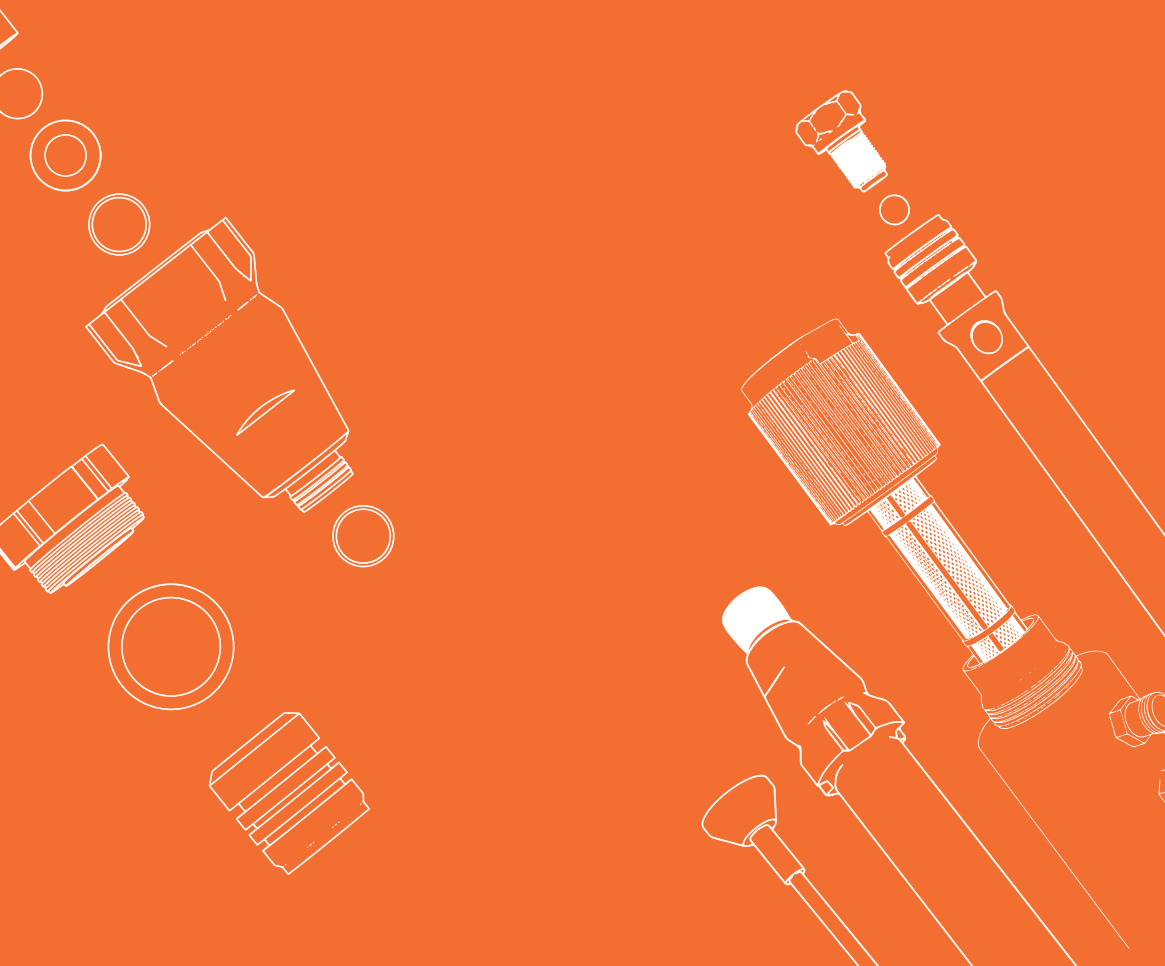

СОДЕРЖАНИЕ

Техника безопасности

- Рабочая зона 04
- Перед использованием 04
- Во время работы 05

Строительные ходули

- Технические характеристики 05
- Комплект поставки 05
- Описание частей 06
- Сборка 06
- Балансировка ходулей 07
- Регулировка по высоте 08
- Меры предосторожности при ходьбе 08
- Ходьба и работа на ходулях 08

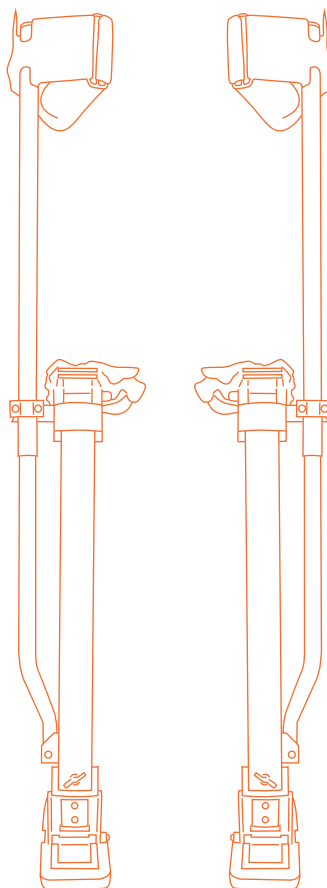

Перед эксплуатацией внимательно прочитайте руководство по эксплуатации. Соблюдайте технику безопасности при работе. Несоблюдение инструкций может привести к травмам и/или имущественному ущербу!

ТЕХНИКА БЕЗОПАСНОСТИ

Правильная сборка, уход, осмотр и техническое обслуживание, в сочетании с правильным использованием, имеет решающее значение для решения ваших задач и личной безопасности. Вы лично отвечаете за использование ходулей и содержание их в исправном состоянии. Мы не несем ответственность за любые несчастные случаи в результате безответственного использования, неправильного использования или неправильного обслуживания и поддержания ходулей в исправном состоянии.

Если у вас возникнут какие-либо вопросы или затруднения, обращайтесь к данной инструкции или по горячей линии **8 (800) 555-09-74**, и мы с радостью поможем вам решить любую проблему. Спасибо, что выбрали наш продукт, и желаем вам успехов в работе!

ВНИМАНИЕ!

Следующие предупреждения относятся к наладке, эксплуатации, техническому обслуживанию и ремонту данного оборудования.

РАБОЧАЯ ЗОНА

Для работы на ходулях необходима освобожденная от строительного мусора и материалов рабочая зона.

Запрещается эксплуатировать ходули, на скользких поверхностях.

Запрещается эксплуатировать ходули, если под ногами строительный мусор, посторонние предметы и строительные материалы.

Необходимо работать с осторожностью, если есть рядом низко висящие светильники, трубы и т.д.

ПЕРЕД ИСПОЛЬЗОВАНИЕМ

Запрещается эксплуатировать ходули без прочтения инструкции по их использованию.

Запрещается эксплуатировать ходули, которые повреждены или сильно изношены.

Перед использованием необходимо проверять ходули перед использованием, убедиться, что нет никаких повреждений,

нет чрезмерного износа в местах соединения, и что все болты затянуты.

Запрещается дорабатывать ходули, вносить какие-либо изменения, не предусмотренные производителем.

ВО ВРЕМЯ РАБОТЫ

Всегда будьте осторожны при работе на ходулях. Все болты должны быть крепко затянуты.

Предельная нагрузка на пару не должна превышать 105 кг.

С осторожностью снимайте ходули для их регулировки, если рядом нет помощника.

Всегда «смотрите под ноги», ходите только на подходящих твердых поверхностях и ровной местности

Запрещается эксплуатировать ходули, которые неудобны или не отрегулированы.

Запрещается переносить тяжелые грузы при ходьбе на ходулях.

Запрещается бегать или слишком быстро ходить на ходулях.

Запрещается подбирать объекты, которые находятся ниже уровня ног.

Запрещается эксплуатировать ходули, находясь под воздействием алкоголя или наркотиков.

Запрещается вставать на ходулях на лестницы, стулья, любые сооружения для увеличения высоты; можно ходить только по чистому полу.

СТРОИТЕЛЬНЫЕ ХОДУЛИ ASPRO

Строительные алюминиевые ходули ASPRO используются специалистами для отделочных и монтажных работ в помещениях, позволяя поднимать человека на высоту и обеспечивая свободу перемещения. Ходули регулируются по размеру стопы и высоте, что делает их удобными для пользователей с разной комплектацией ног. Прочные крепёжные ремни и нескользящая резиновая подошва гарантируют устойчивость и безопасность при передвижении, а алюминиевый профиль обеспечивает прочность конструкции.

Идеально подходят для монтажа потолков, гипсокартонной обивки, покраски и установки кабелей. Использование ходулей повышает эффективность, экономя время, затрачиваемое на передвижение, и делает работу на высоте более удобной и безопасной.

ТЕХНИЧЕСКИЕ ХАРАКТЕРИСТИКИ

- Артикул: 100131 / 100132 / 100133
- Модель: ASPRO (15-23) / ASPRO (24-40) / ASPRO (48-64)
- Тип товара: Строительные ходули
- Вес нетто: 5,65 кг / 7 кг / 9 кг
- Вес брутто: 6,1 кг / 7,5 кг / 9,83 кг
- Размер упаковки: 57x29x17 см / 31,5x19x76,5 см / 19x133x35 см
- Максимальная высота подъема: 584 мм / 1016 мм / 1626 мм
- Длина, мм: 381 до 584 (15"-23") / 609 до 1016 (24"-40") / 1219 до 1626 (48"-64")
- Максимальная нагрузка: 105 кг
- Цвет: оранжевый

КОМПЛЕКТ ПОСТАВКИ

- Основание ходулей
- Верхняя опорная труба
- Нижняя опорная труба
- Подпятник
- Набор инструментов
- Инструкция по эксплуатации

Больше полезной информации о строительных ходулях ASPRO 15-23"



Больше полезной информации о строительных ходулях ASPRO 24-40"



Больше полезной информации о строительных ходулях ASPRO 48-64"



ОПИСАНИЕ ЧАСТЕЙ

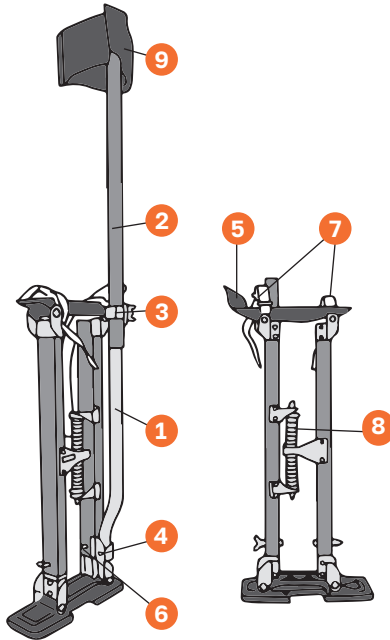

1. Нижняя опорная труба
2. Верхняя опорная труба
3. Верхнее крепление
4. Нижнее крепление
5. Подпятник
6. Регулировочный болт
7. Крепежные ремни
8. Амортизирующие пружины
9. Ремень-застежка

СБОРКА

Ходули поставляются в собранном виде за исключением некоторых деталей.

1. Ослабить зажим для опорной трубы на каждой из ходулей. Вставить нижнюю часть опорной трубы через зажим, в нижнее крепление. Временно оставьте зажим свободным.

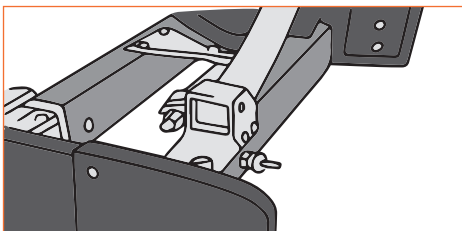

2. Прикрепите, не затягивая, нижнюю часть опорной трубы к нижнему креплению болтами 1/4 "x 1-3/4".

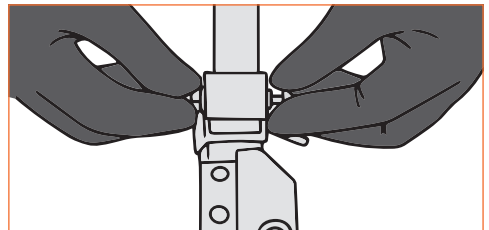

3. Хорошо затянуть, когда сборка будет завершена полностью.

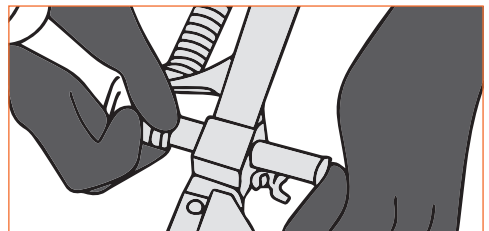

4. Установите верхнюю часть опорной трубы на нижнюю часть опорной трубы через зажим. Таким образом, чтобы крепление для икры было вверху.

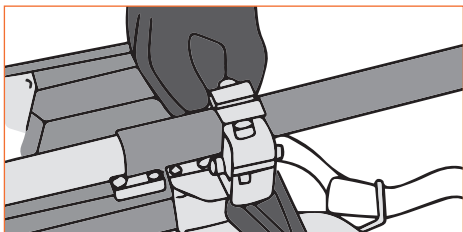

5. Равномерно затяните зажимы опорной трубы достаточно, чтобы предотвратить верхнюю часть опорной трубы от вращения при использовании. Не затягивайте зажим слишком сильно, опорная труба может быть деформирована (испорчена), и потребовать замены.

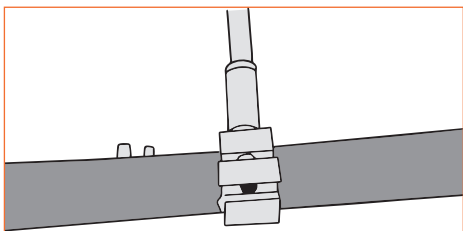

6. Установите опорную трубу таким образом, чтобы нога и основание ходулэй были в одной прямой, и при работе на ходулэй они стояли прямо (равно), в одну линию. После данной регулировки крепко затянуть все болты.

Поместите «подпятник» в нужное место на подножку и прикрепите прилагаемыми болтами с гайками. Отрегулируйте подпятник так, чтобы ваша внешняя косточка лодыжки была прямо над регулировочным болтом, и затяните её.

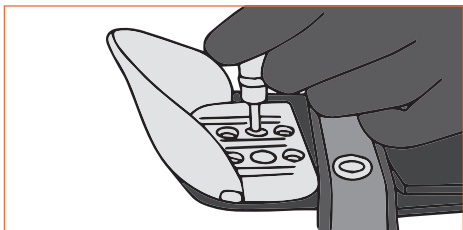

БАЛАНСИРОВКА ХОДУЛЕЙ

Для работы на ходулэй выберите чистую, ровную поверхность вдали от дверей, вентиляционных каналов, лестничных клеток, окон и т.д. С помощью коллег по работе, встаньте на ходули, соблюдая последовательность.

1. Обопритесь на стену. Поставьте ногу на подошву ходули.

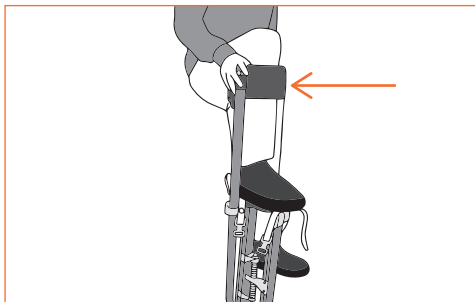

Сначала затяните ремень для икры.

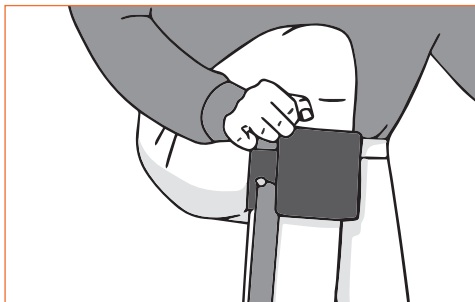

2. А затем ремни стопы, причем один из ремней, ближний к пальцам, должен быть затянут в самом широком месте пальцев.

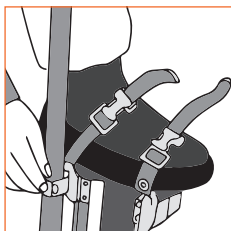

3. После завершения работ на ходулэй сначала отсоедините ремни стопы, а только потом ремень для икры.

ВНИМАНИЕ: Правильная балансировка имеет решающее значение для комфортного и безопасного использования ходулэй.

Корректируйте настройки ходуль до тех пор, пока Вы не будете чувствовать себя комфортно при ходьбе на ходулях.

Встаньте прямо, ноги поставьте удобно друг от друга, сбалансируйте и расслабьтесь.

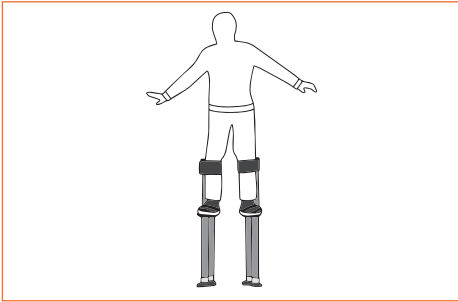

Когда вы стоите прямо, ваши ходули должны быть в нейтральном вертикальном положении.

При необходимости, отрегулируйте опорные трубы с помощью зажима, таким образом, чтобы ноги были прямыми, а стоять на ходулях было удобно. Просто постоит на одном месте несколько минут, чтобы привыкнуть к высоте.

Если ходули наклоняются вперед, ослабьте зажим опорной трубы и поверните крепление для икры и опорной трубы назад, и затяните зажимы. Эта настройка для обеспечения правильного баланса вперед и назад. Если после этой регулировки ноге в месте крепления икры неудобно, то скорректируйте «пятку скобку» в том же направлении.

Также для балансировки можно регулировать пружины. При наклоне вперед подтягивается нижняя пружина, при наклоне назад, верхняя.

РЕГУЛИРОВКА ПО ВЫСОТЕ

Выкрутите регулировочные болты руками на каждой из ходул. Равномерно поднимите ходули на нужную высоту, выровняйте отверстия, и установите болты обратно. Крепко затяните.

ПРЕДУПРЕЖДЕНИЕ: При неправильной настройке возможна потеря равновесия, это не только неудобно и утомительно, но также может быть небезопасным.

МЕРЫ ПРЕДОСТОРОЖНОСТИ ПРИ ХОДЬБЕ

ВАЖНО! Всегда делайте короткие шаги, не расставляйте ходули далеко друг от друга. Долгая ходьба на ходулях может привести к ослаблению пружин. Интенсивная эксплуатация может значительно уменьшить срок службы ходул или привести к поломке компонентов.

Вырабатывайте привычку проверять ходули перед каждым рабочим днем. Убедитесь в том, что ходули полностью исправны, нет никаких признаков повреждения или износа, и что все гайки и болты затянуты!

Особое внимание должно быть уделено всей опорной трубе и регулировочным болтам.

ХОДЬБА И РАБОТА НА ХОДУЛЯХ

ВАЖНО! Эта инструкция должна быть полностью прочитана перед использованием строительных ходул.

Не пытайтесь научиться ходить на ходулях без посторонней помощи!

После того, как Вы надели ходули, поставьте ноги на ширину плеч, и попробуйте держать равновесие, стоя на одном месте. Затем, не сгибая колен, медленно передвиньте одну ногу вперед. Держите равновесие. Затем, медленно вторую ногу переставьте вперед. Обязательно рядом должен быть человек для подстраховки. Затем как почувствуете уверенность шаги можно увеличить.

Вы должны быть очень осторожны, чтобы не получить травму.

После того, как Вы стали уверенно ходить попробуйте сделать шаг назад и поворот на 180 градусов. Продолжайте обучение до тех пор пока Вы не почувствуете, что можете ходить без посторонней помощи.



Больше полезных советов – по QR-коду

Мы создаем яркий и полезный контент, который поможет вам получать удовольствие от работы и учиться новому каждый день.

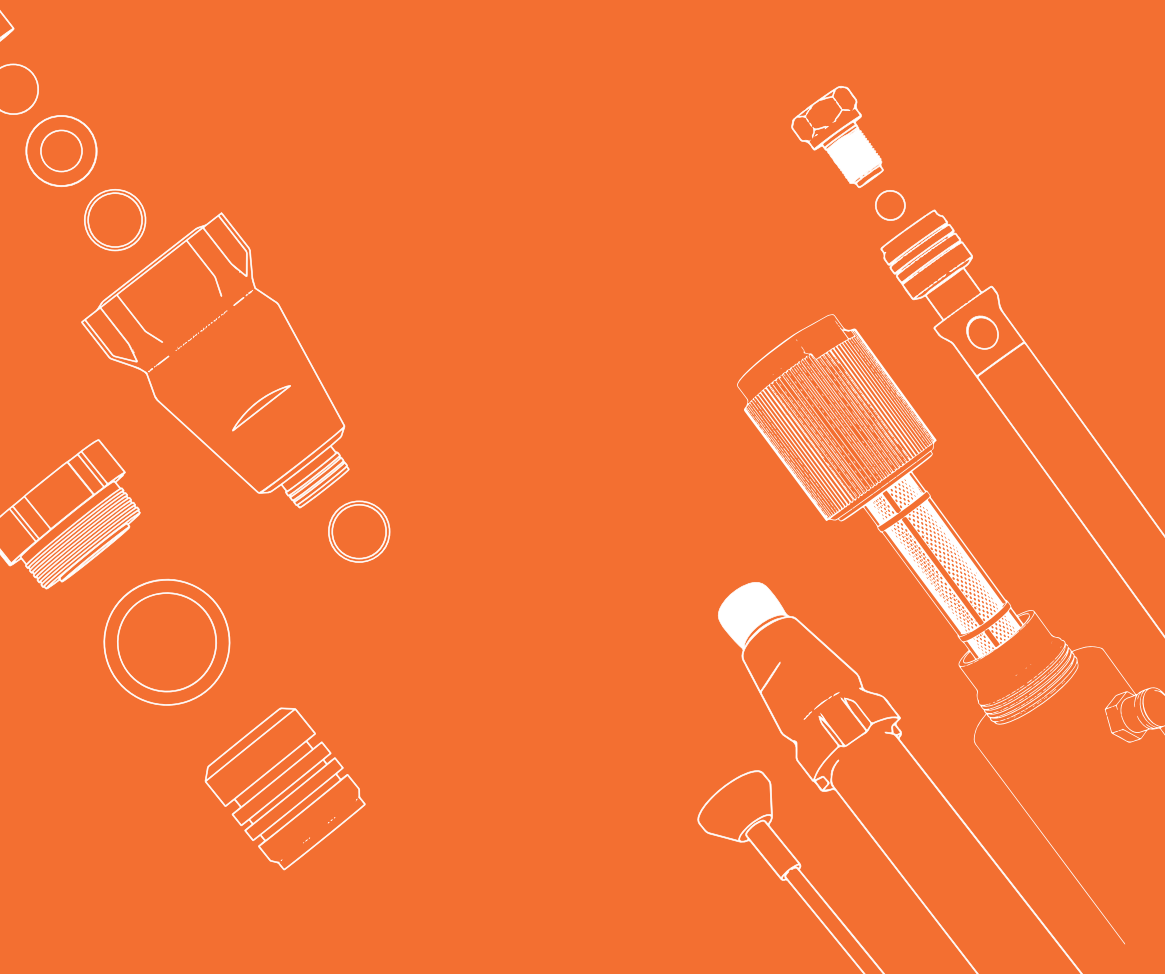



Единый номер горячей линии:
8 (800) 555-09-74

Подробная информация
www.aspro-rus.ru
info@aspro-rus.ru

Строительные ходули ASPRO®

Импортер «ХИМБАЛТ» | ИНН 7811145377

Дата производства:

Мы рады приветствовать вас в нашей команде
и ждем вас на наших страницах в социальных сетях!



Rutube