

ProfiEVO

ORIGINAL MADE IN ITALY

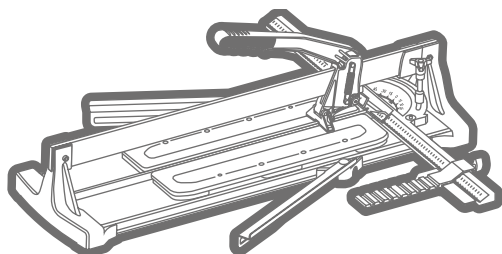

IT Istruzioni per l'uso della
Tagliapiastrelle super professionale
TAGLIO A SPINTA

GB Operating Instructions
Tile cutter for professional use
PUSHING CUTTING SYSTEM

F Mode d'emploi
Coupe-carreaux professionnelle
COUPE À POUSSÉE

D Bedienungsanleitung
PROFI EVO - Fliesenschneidemaschine
SCHNEIDET MIT STOSS

E Manual de instrucciones
Cortadora de azulejos profesional
EMPUJE PARA CORTAR

PT Manual de instruções
Máquina de azulejos profissional
EMPURRE PARA CORTAR

NL Gebruiksaanwijzing
Professionele tegelsnijmachine
DUWSYSTEEM

DK Betjeningsvejledning
Professionel klinkeskærer
SKÆRING VED PRES

RU Инструкция по применению
Супер профессиональные фрезы
РЕЗКА ДАВЛЕНИЯ

PL Instrukcje dotyczące korzystania z
Super profesjonalne pilarki
CUT TO PUSH

BG Инструкции за експлоатация
Машина за рязане на за професионална употреба
СИСТЕМА ЗА РЯЗАНЕ ЧРЕЗ ИЗБУТВАНЕ

LT Eksploatavimo instrukcijos
Plytelių pjauštymo staklės profesionaliam eksploatavimui
STUMDOMA PJAUSTYMO ĮRANGA







AR تعليمات استخدام
مقص البلاط المهني الفائق
التقطيع بالدفق

EAC

BATTIPAV™

MACHINE PER EDILIZIA | MACHINES FOR BUILDING

DATI TECNICI - TECHNICAL DATA - DONNÉES TECHNIQUES - TECHNISCHE DATEN - DATOS TÉCNICOS
 - DADOS TÉCNICOS - TECHNISCHE GEGEVENS - TEKNISCHE DATA - ТЕХНИЧЕСКИЕ ДАННЫЕ - DANE
 TECHNIZNE - TECHNINIAI DUOMENYS - البيانات الفنية

ART.						
6401EV	450 mm	320x320 mm	5-15 mm	Ø 15x6x 1,5 mm	816x285x 265 mm	8,5 Kg
	17.72 in	12.60x12.60 in	0.2 - 0.59 in	Ø19/32 in	32.12 x 11.22 x 10.54 in	18.74 Lb
6601EV	630 mm	440x440 mm	5-15 mm	Ø 15x6x 1,5 mm	996x285x 265 mm	9,5 Kg
	24.8 in	17.32x17.32 in	0.2 - 0.59 in	Ø19/32 in	39.21 x 11.22 x 10.54 in	20.94 Lb
6850EV	880 mm	620x620 mm	5-15 mm	Ø 15x6x 1,5 mm	1134x285x 265 mm	13 Kg
	34.65 in	24.41x24.41 in	0.2 - 0.59 in	Ø19/32 in	44.65 x 11.22 x 10.54 in	28.66 Lb
61000EV	1030 mm	720x720 mm	5-15 mm	Ø 15x6x 1,5 mm	1396x285x 265 mm	14,1 Kg
	40.55 in	28.35x28.35 in	0.2 - 0.59 in	Ø19/32 in	54.96 x 11.22 x 10.54 in	31.09 Lb
61300EV	1330 mm	940x940 mm	5-15 mm	Ø 15x6x 1,5 mm	1696x285x 265 mm	17,08 Kg
	52.36 in	37.00x37.00 in	0.2 - 0.59 in	Ø19/32 in	66.71 x 11.22 x 10.54 in	37.65 Lb
61600EV	1630 mm	1150x1150 mm	5-15 mm	Ø 15x6x 1,5 mm	1996x285x 265 mm	19,94 Kg
	64.17 in	45.27x45.27 in	0.2 - 0.59 in	Ø19/32 in	78.58 x 11.22 x 10.54 in	43.96 Lb



www.youtube.com/battipav

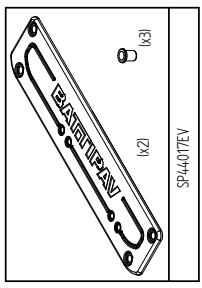

SP4407TEV

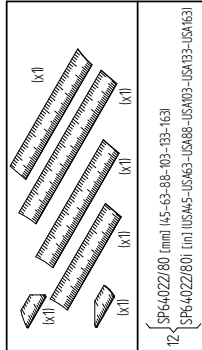

12 { SP64022/80 (mm) (45-63-88-103-133-163)
SP64022/80 (mm) (US45-US463-US488-US103-US133-US163)

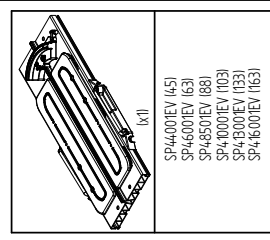

1x1
SP4400TEV (45)
SP4600TEV (63)
SP4850TEV (88)
SP44000TEV (103)
SP43000TEV (133)
SP416000TEV (163)

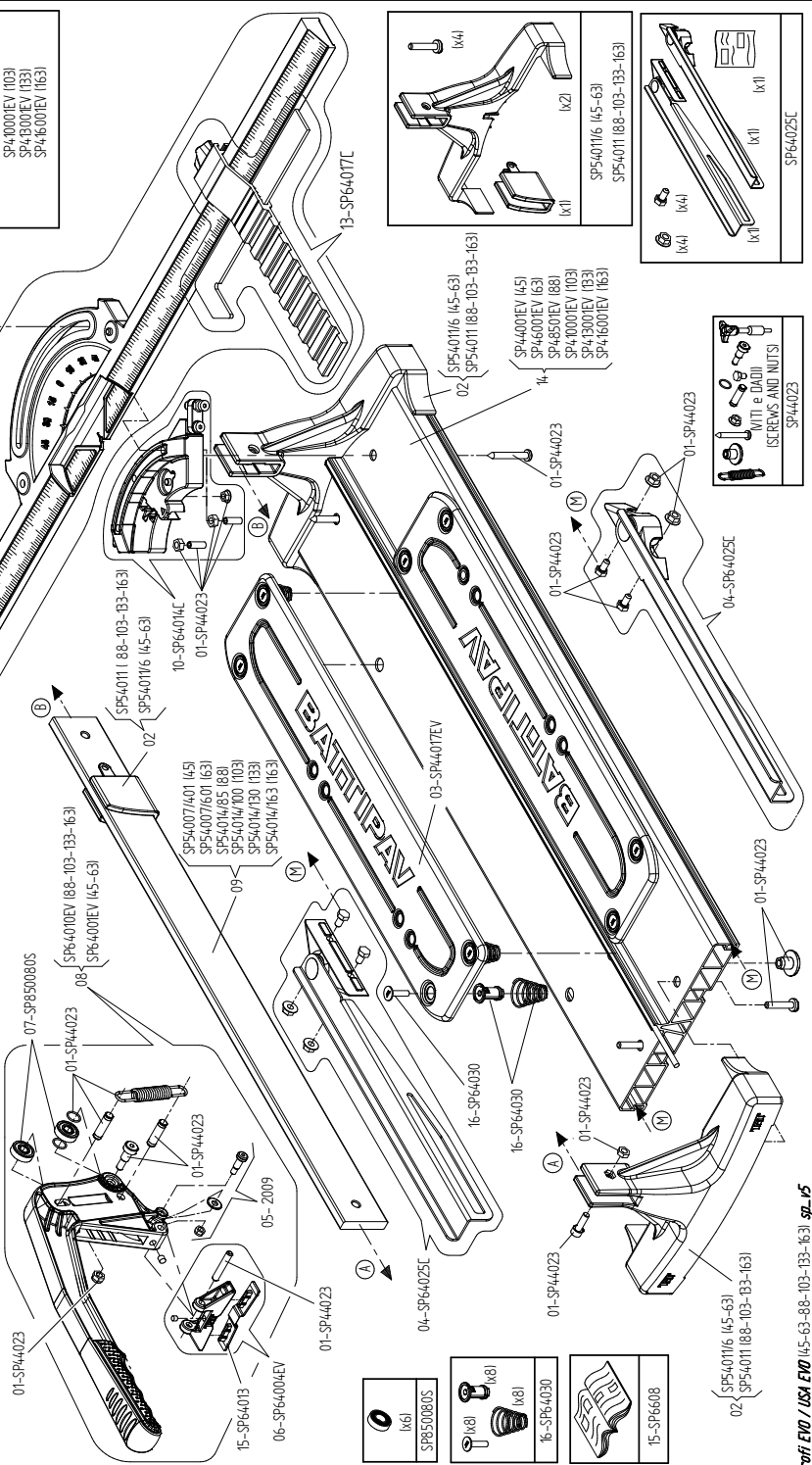

1x6
SP850080S



1x8 1x8
16-SP64030



15-SP6608

02 { SP540116 (45-63)
SP5401188-103-133-163

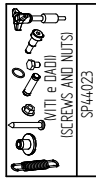



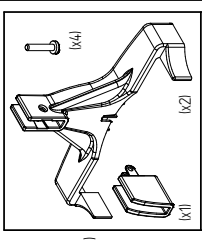

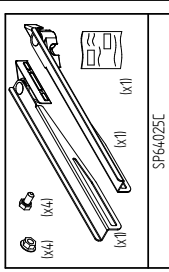

WITH A WRENCH & SCREWS AND NUTS
SP44023









1x2
SP540116 (45-63)
SP5401188-103-133-163



SP64025C

IT	GB	F	D	E	PT
Il sottoscritto, rappresentante il seguente costruttore	The undersigned, representing the following manufacturer	Le soussigné, représentant le constructeur ci-après	Der Unterzeichner, der den nachstehenden Hersteller vertritt	El abajo firmante, en representación de	O abaixo assinado em representação de
BATTIPAV S.R.L.					
Z.i. 2 - Via Cavatorta, 6/1 - 48033 Cotignola (Ra) ITALY					
dichiara qui di seguito che la taglierna per ceramica, monocottura e gres.	herewith declares that the cutting machine for single-double fired and porcelain stoneware tiles.	déclare par la présente que le coupe-carreaux pour céramique, monocuisson	erklärt hiermit, daß die Schneidemaschine für Keramikfliesen, einfach gebrannten Fliesen	declara que la cortadora para cerámica, monococción.	declara que a máquina para cortar azulejos, grés e porcelana
Mod. PROFIEVO 45, Mod. PROFIEVO 63, Mod. PROFIEVO 88, Mod. PROFIEVO 103, Mod. PROFIEVO 133, Mod. PROFIEVO 163					
risulta in conformità a quanto previsto dalle seguenti direttive comunitarie: DIRETTIVA 2001/95/CE, e che sono state applicate tutte le norme e/o specifiche tecniche indicate.	is in conformity with the provisions of the following EC directives: 2001/95, and that the standards and/or technical specifications referenced have been applied.	est conforme aux dispositions des directives CE suivantes: DIRECTIVE 2001/95/CE et que les normes et/ou spécifications techniques ont été appliquées.	in Übereinstimmung ist mit den Bestimmungen der nachstehenden EG-Richtlinien: EG RICHTLINIE 2001/95, und daß die Normen und/oder technischen Spezifikationen, zur Anwendung gelangt sind.	es conforme con las disposiciones de las siguientes directivas CE: DIRECTIVA 2001/95/CE, y que se han aplicado las normas y/o especificaciones técnicas referenciadas.	é conforme com as disposições das seguintes directivas CE: DIRECTIVA 2001/95/CE, e que se aplicaram as normas e/ou especificações técnicas referenciadas
D.LGS N° 81 9/4/2008 Art. 70					
Data di costruzione N° di Serie:	Date of manufacture Series N.	Date de fabrication N° de série	Produktionsdatum Seriennummer	Fecha de fabricación N° de serie:	Data de fabrico N° de série
Direttore Generale Claudio Tondini	General Manager Claudio Tondini	Le Directeur Général Claudio Tondini	Der Generaldirektor Claudio Tondini	Director General Claudio Tondini	Director Geral Claudio Tondini
					

NL	DK	RU	PL	BG	LT	AR
Ondergetekende, vertegenwoordiger van de volgende fabrikant	Undertegnede, der repræsenterer følgende fabrikant	Нижеподписавшийся представитель следующего конструктора	Nizej podpisany, reprezentujący firmę:	Долуподписавшият, представляващ следния производител:	Žemiau pasirašęs asmuo, atstovaujantis tolesnį gamintoją	أنا الموقع أدناه، ممثل الشركة المصنعة التالية.
verklaart hiermee dat de snijmachine om keramiek, Single aVuren.	erklærer hermed at den professionelle skæremaskine egnet til skæring af keramik.	Заявляет что обрезной станок керамики, изделый материалов	niniejszym deklaruje, że przelicznik tańczowa do ceramiki	с настоящото декларира, че машината за рязане на едно- и двустранно изпечени керамични плочки и порцеланови и каменинови плочки	šiuo dokumentu patvirtina, kad vieno arba dviejų degnių bei porcelaininių ir keraminių plytelių klaustymo įrenginys.	أقر هنا بأن خصص السيراميك ويخط الخرقاة الواحدة والورسلين.
Mod. PROFIEVO 45, Mod. PROFIEVO 63, Mod. PROFIEVO 88, Mod. PROFIEVO 103, Mod. PROFIEVO 133, Mod. PROFIEVO 163						
voldoet aan de bepalingen van de volgende EG-richtlijnen: RICH-TLLN 2001/95/ EEG en dat de aan de achterzijde vermelde normen en/of technische specificaties.	er i overensstemmelse med bestemmelserne i følgende EF direktiver: EF direktiv 2001/95/ og af alle standarder og/eller tekniske specifikationer er blevet anvendt.	соответствует следующим европейским директивам: ДИРЕКТИВА 2001/95/ СЕ и что при его производстве были соблюдены все нормы и/или указанные специфические операции	spełnia wymagania następujących dyrektyw Wspólnoty Europejskiej: 2001/95/CE oraz że zastosowano normy zharmonizowane.	съответства на изискванията на следните ЕС директиви: 2001/95, и че са приложени споменатите стандарти и/или технически спецификации.	atitinka tolesnių EB direktyvų nuostatas: 2001/95 ir buvo laikomi nurodyti standartai ir (arba) techninės specifikacijos.	مطابق الإحدى الأوروبية التالية: CE/95/2001. وأنه قد تم تطبيق كافة المعايير وأا الوصفات الفنية المشار إليها.
Bouwjaar Serienummer:	Fremstillingsdato Serie N.:	Дата выпуска N° серии.	Дата produkcji Numer serijny.	Дата на производство: Серийен номер.	Pagamavimo data Serijos Nr.	تاريخ التصنيع الرقم التسلسلي.
Algemeen directeur Claudio Tondini	Directør Claudio Tondini	Генеральный директор Claudio Tondini	Dyrektor naczelny Claudio Tondini	Директор: Клаудио Тондини	Generalinis direktorius Claudio Tondini	المدير العام كلاудиو تونديني
						

D.LGS N° 81 9/4/2008 Art. 70

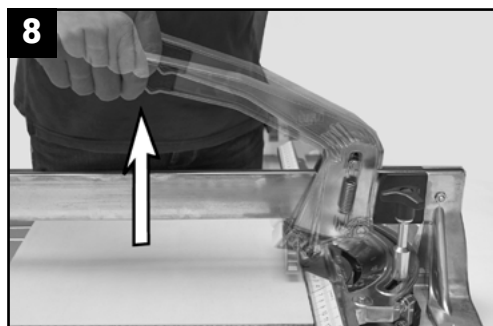
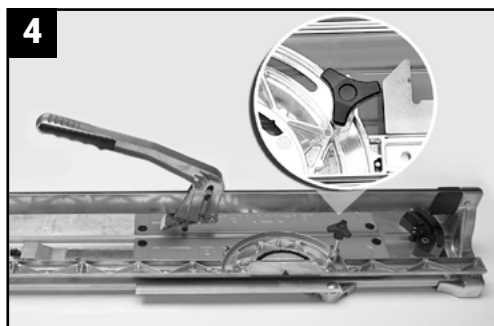
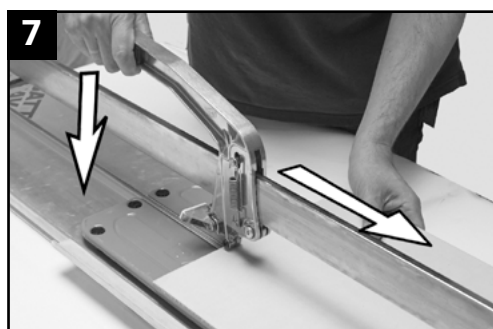
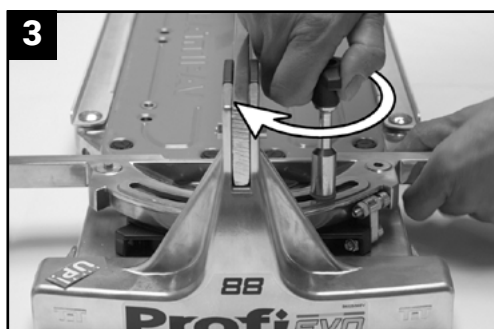
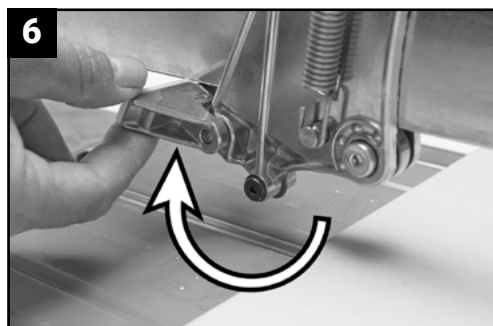
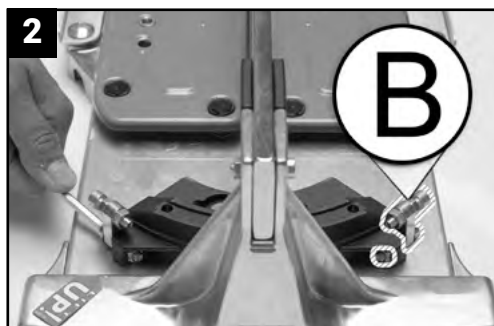
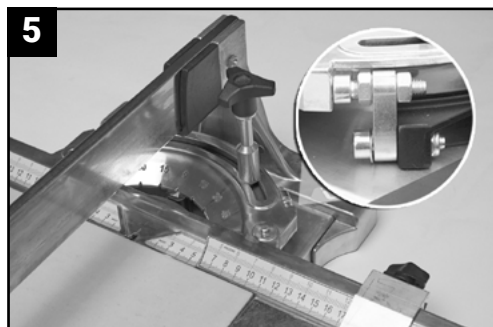
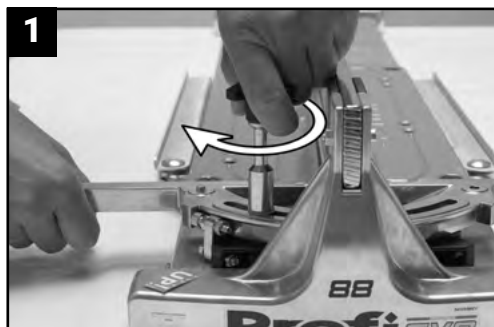

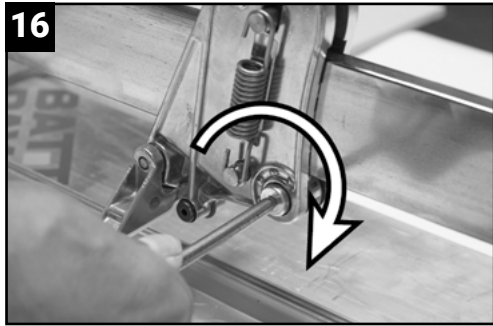
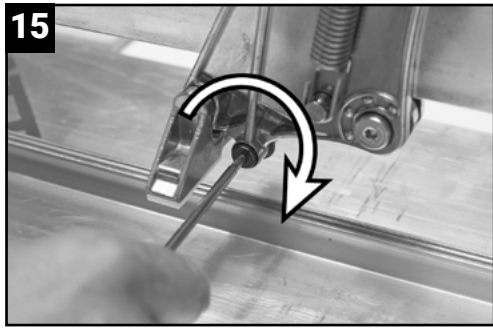
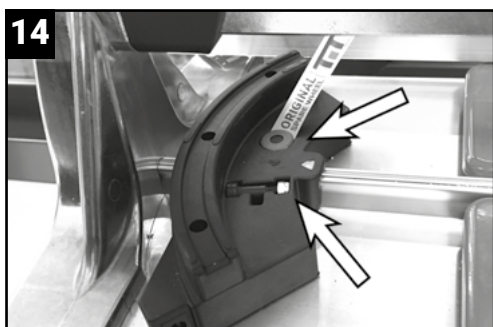
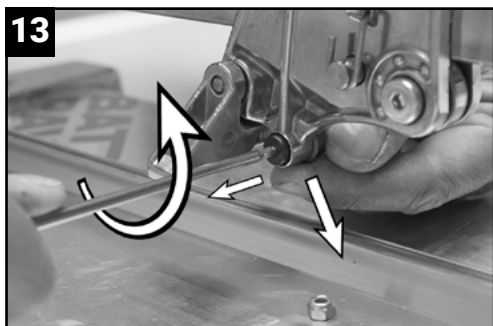
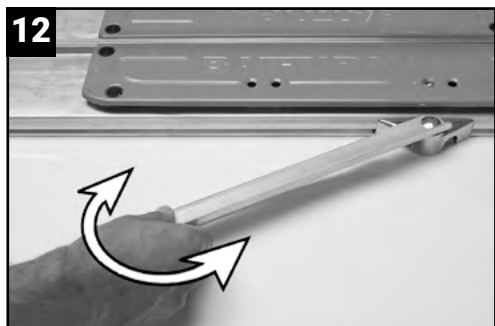
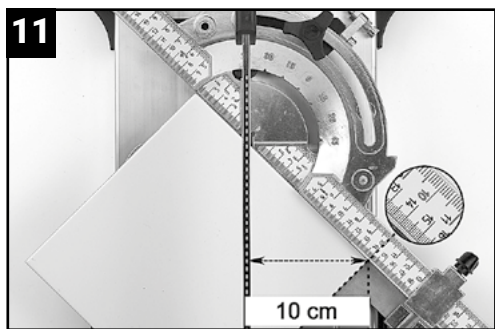
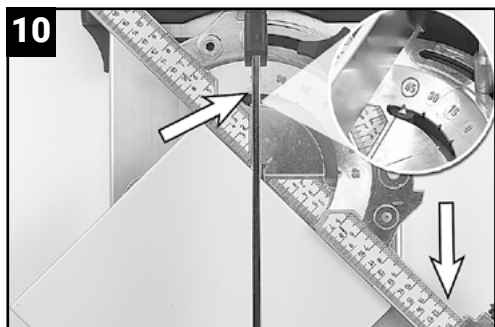
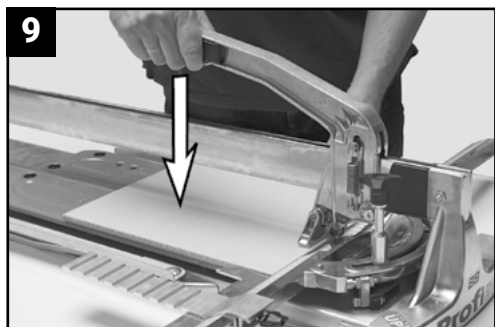

DATI TECNICI

Utensile:

ROTELLA AL CARBURO DI TUNGSTENO
Art. 2009

Uso consigliato:

CERAMICA, MONOCOTTURA,
GRES PORCELLANATO

IMPIEGO

ATTENZIONE



Ogni macchina è stata minuziosamente controllata prima di lasciare la nostra fabbrica.

La BATTIPAV lavora costantemente per lo sviluppo delle sue macchine; perciò si riserva di apportare modifiche. Non potranno quindi essere vantati diritti sui dati e sulle illustrazioni di questo manuale.

La tagliapiastrelle PROFİ EVO è un prodotto tecnologicamente avanzato, ad elevate prestazioni, adatto a lavori di taglio su materiali ceramici, monocotture e gres.

PRECAUZIONI

- Il costruttore declina ogni responsabilità per l'impiego della tagliapiastrelle PROFİ EVO con utensili diversi e per il taglio di materiali non specificati nel paragrafo "USO CONSIGLIATO".

MONTAGGIO

Estrarre la macchina dall'imballo e verificare che nessun particolare abbia subito danni. Procedere all'assemblaggio della tagliapiastrelle PROFİ EVO.

DI FABBRICA LA PROFİ EVO VIENE ASSEMBLATA PER OPERATORI DESTRI.

- 1** Posizionare la squadretta di taglio e bloccarla con il pomello di fissaggio.

OPERATORI SINISTRI

- 2** Aiutandosi con una chiave esagonale maschio da 5 mm, smontare il fermo di "0 gradi" e posizionarlo nella sede opposta (B) del supporto squadretta.
- 3** Posizionare la squadretta di taglio e bloccarla con il pomello di fissaggio.

TRASPORTO

La tagliapiastrelle PROFİ EVO può essere trasportata agevolmente.

- smontare la squadretta dalla sua sede;
- 4** • posizionare l'indice di taglio e la relativa lamiera di appoggio piastrella su lato interno del braccio squadretta;
- 4** • utilizzando il foro filettato posto sul piano di appoggio, fissare con il pomello di blocco la squadretta di taglio rovesciata.

ESECUZIONE DEL TAGLIO

ATTENZIONE



- 5** a) alzare il registro di "0 gradi" e posizionare la squadretta di taglio a "0 gradi" di inclinazione.
- 6** b) posizionare la piastrella da tagliare sul piano di appoggio, al punto di taglio desiderato; Per una maggiore precisione, aiutarsi con l'indice di taglio e la relativa lamiera appoggio piastrella;
- 7** c) sollevare il piedino di rottura;
- 8** d) procedere all'incisione dello smalto agendo sulla leva di taglio ed esercitando una pressione costante verso il basso, per tutta la lunghezza della piastrella;
- 9** e) Agendo sulla leva di taglio, portare il piedino in posizione di rottura ed esercitare una pressione via via crescente fino alla separazione della piastrella.

TAGLIO IN DIAGONALE

- allentare il pomello di blocco squadretta;
- 10** • portare la squadretta di appoggio a 45°.
- posizionare la piastrella da tagliare sul piano di lavoro e procedere al taglio come indicato al paragrafo "ESECUZIONE DEL TAGLIO".

ATTENZIONE

MEDIANTE L'INDICE DI TAGLIO E LA RELATIVA LAMIERA APPOGGIO PIASTRELLA È POSSIBILE REALIZZARE TAGLI DIAGONALI DI DIVERSE MISURE.

ATTENZIONE

11 LA SQUADRETTA DI TAGLIO È DOTATA DI UNA CENTIMETRATURA SPECIFICA PER LA LETTURA IMMEDIATA DELLA MISURA DA TAGLIARE.

ATTENZIONE

12 PER UNA MAGGIORE STABILITÀ DURANTE IL TAGLIO DI PIASTRELLE DI GRANDE FORMATO, SERVIRSI DELLE ESTENSIONI LATERALI.

MANUTENZIONE**SOSTITUZIONE ROTELLA DI INCISIONE**

- 13** • Con una chiave esagonale maschio da 3 mm rimuovere dalla sua sede la vite e il dado di bloccaggio rotella di incisione.
- 14** • Estrarre la rotella di incisione usurata e sostituirla con quella di scorta fornita in dotazione.
Pulire le superfici da eventuali residui di lavorazione.
Per una migliore scorrevolezza della rotella di incisione si consiglia di lubrificare la superficie della vite di bloccaggio con grasso al litio.
Rimontare la vite e il dado di bloccaggio rotella di incisione.

Utilizzare sempre ricambi originali BATTIPAV (Art. 2009).

ATTENZIONE

- 15** • Registrare la rotella di incisione stringendo la vite con una chiave esagonale maschio da 3 mm, fino a ridurre il gioco laterale evitando il bloccaggio.

REGOLAZIONE CARRELLO DI TAGLIO

- Asportare eventuali residui di lavorazione dalla barra di scorrimento del carrello di taglio, senza lubrificare.
- 16** • Eliminare il gioco laterale del carrello agendo sulla vite indicata in foto 14 utilizzando una chiave a testa esagonale maschio da 4 mm.

ATTENZIONE

UN'ECESSIVA REGOLAZIONE NUOCERÀ AL BUON SCORRIMENTO DEL CARRELLO DI TAGLIO.

PULIZIA

Mantenere la barra di scorrimento pulita usando un lubrificante multiuso.

SMALTIMENTO

In caso di rottamazione dell'intera macchina o di parti di essa, i materiali andranno smaltiti secondo i modi indicati dalla legislazione vigente.

Piano di lavoro

Alluminio	AL
Acciaio	AC
Poliammide	PA

Asta di scorrimento

Acciaio	AC
---------	----

Carrello

Alluminio	AL
Poliammide	PA

LOCALIZZAZIONE GUASTI

L'UTENSILE DEVE ESSERE RIPARATO DA PERSONALE QUALIFICATO.

Le riparazioni devono essere eseguite solo da personale qualificato che utilizzi parti di ricambio originali, altrimenti ciò può provocare un considerevole pericolo per l'utilizzatore.

Sono esclusi dalla garanzia i guasti non dipendenti da un difetto di conformità esistente al momento dell'acquisto, quali ad esempio:

- Usura dei materiali (tenuto conto della vita media del prodotto).
- Mancato rispetto delle indicazioni riportate su questo manuale.
- Interventi e manomissioni eseguiti da personale non autorizzato.
- Utilizzo di pezzi di ricambi non originali.

Problema	Causa	Rimedio
Il carrello di taglio scorre con difficoltà.	Le barra di scorrimento presenta residui di taglio.	Pulire le barra dai residui di taglio.
	I cuscinetti del carrello di taglio sono danneggiati.	Rivolgersi al rivenditore di fiducia per la sostituzione dei cuscinetti.
il carrello di taglio scorre a tratti.	I cuscinetti del carrello di taglio sono danneggiati.	Rivolgersi al rivenditore di fiducia per la sostituzione dei cuscinetti.
La rotella di taglio non incide correttamente.	La rotella di taglio è usurata	Sostituire la rotella di taglio
	La vite di supporto rotella di taglio si è allentata.	Verificare la corretta regolazione

TECHNICAL DATA

Tool:

TUNGSTEN CARBIDE WHEEL
Art. 2009

Intended use:

CERAMICS, SINGLE-FIRED TILES,
PORCELAIN STONEWARE

USE

CAUTION



Each machine is carefully checked before leaving the factory.

BATTIPAV is constantly developing its machines, and so reserves the right to make any changes without notice. As a result, the information and illustrations in this manual may differ from the machine supplied.

The PROFI EVO tile cutter is a technologically advanced, high performance machine that is suitable for cutting ceramics, single-fired tiles and stoneware.

PRECAUTIONS

- The manufacturer accepts no responsibility where the PROFI EVO tile cutter is used with any tools other than those specified in the "RECOMMENDED USE" paragraph.

ASSEMBLY

Proceed by assembling the PROFI EVO tile cutter.

The PROFI EVO IS ASSEMBLED AT THE FACTORY FOR RIGHT-HANDED OPERATORS.

- Position the cutter beam bracket and lock it into place using the fastening knob.

LEFT HANDED OPERATORS

- Using a 5mm male hexagonal wrench, disassemble the "0 degrees" stop and place it in the opposite housing (B) of the cutter beam bracket's support.
- Position the cutter beam bracket and block it with the fastening knob.

TRANSPORT

The PROFI EVO tile cutter can easily be transported.

- Remove the beam bracket from its seating.
- Position the cutting indicator and the relative tile support plate on the inner side of the beam bracket's arm.
- Using the screw hole positioned on the support surface, fasten the upside-down cutter beam bracket with the locking knob.

PERFORMING THE CUT

CAUTION



- a) Lift the "0 degrees" register and position the cutter beam bracket at an angle of "0 degrees";
- b) Position the tile to be cut on the resting surface at the cut point required.
For greater accuracy, use the cutting indicator and the relative tile support plate;
- c) raise the breaker foot;
- d) Proceed by cutting into the glaze using the cutting lever, exerting constant pressure downward along the whole tile size;
- e) Acting on the cutting lever, move the foot to the break point then exert a gradually increasing pressure until the tile is separated.

DIAGONAL CUT

- Loosen the beam bracket's locking knob;
- Move the supporting beam bracket to an angle of 45° as shown in photo 8.
- Position the tile to be cut on the work surface and proceed with cutting as described in the "PERFORMING THE CUT" paragraph.

CAUTION



DIFFERENTLY SIZED DIAGONAL CUTS CAN BE MADE BY USING THE CUTTING INDICATOR AND THE TILE SUPPORT PLATE.

CAUTION



11 THE CUTTING BEAM BRACKET IS EQUIPPED WITH A SPECIAL CENTIMETRE DIVISION FOR DIRECTLY READING THE SIZE TO BE CUT.

CAUTION



12 USE THE SIDE EXTENSIONS FOR GREATER STABILITY WHEN CUTTING LARGE-SIZED TILES.

ROUTINE MAINTENANCE

REPLACEMENT OF CUTTING SPARE WHEEL

- 13** • Using a 3 mm hexagonal wrench, remove the screw from its seat and the locking nut cutting wheel.
- 14** • Remove the worn cutting wheel and replace it with the supplied spare wheel.
Clean the surfaces from any residues.
For better smoothness of the cutting wheel, it is recommended to lubricate the surface of the locking screw with lithium grease.
Assemble again the screw and the locking nut.

Always use original BATTIPAV spare parts (Art. 2009).

CAUTION



- 15** • Adjust the cutting wheel by tightening the screw with a 3 mm male hexagonal wrench, until the lateral backlash is reduced, avoiding any locking.

ADJUSTMENT OF CUTTING CARRIAGE

- Remove any residues from the slide bar of the cutting carriage, without lubricating.
- 16** • Eliminate the lateral backlash of the carriage, by acting on the screw indicated in picture 14, using a 4 mm hexagonal head wrench.

CAUTION



AN EXCESSIVE ADJUSTMENT WILL DAMAGE THE GOOD SLIDING OF THE CUTTING CARRIAGE.

CLEANING

Keep the slide bar clean using an all-purpose lubricant

DISPOSAL

In the event of scrapping the entire machine or part of it, it must be disposed of in accordance with the methods laid down by current legislation.

Worktable

Aluminium	AL
Steel	AC
Polyamide	PA

Carriage rod

Steel	AC
-------	----

Carriage

Aluminium	AL
Polyamide	PA

TROUBLESHOOTING

THIS TOOL MUST ONLY BE REPAIRED BY TRAINED PERSONNEL.

Repairs must be carried out by trained personnel only, using original spare parts, otherwise you may cause considerable danger for the user.

Malfunctions not related to a conformity defect that exists at the time of purchase are excluded from the warranty. Exclusions include:

- Wear of materials (taking into account the average life of the product)
- Failure to comply with the recommendations contained in this manual.
- Maintenance and tampering carried out by unauthorized personnel.
- Use of non-original spare parts.

Problem	Cause	Solution
The cutting carriage is difficult to slide.	There are cutting residues on the guide track.	Clean cutting residue off the rod.
	The bearings of the cutting carriage are damaged.	Contact the retailer for bearing replacement.
The carriage moves jerkily.	The bearings of the cutting carriage are damaged.	Contact the retailer for bearing replacement.
The cutting wheel does not cut correctly.	The cutting wheel is worn.	Replace the cutting wheel.
	The screw on the cutting wheel support has become loose.	Check that the cutting wheel has been adjusted correctly.

DONNÉES TECHNIQUES

Outil:

MOLETTE AU CARBURE DE TUNGSTÈNE

Art. 2009

Utilisation conseillée:

CÉRAMIQUE, MONOCUISSON, GRÈS PORCELAINÉ

UTILISATION

ATTENTION



Avant de quitter notre usine, chaque machine est soumise à une série d'essais au cours desquels tout est minutieusement vérifié.

BATTIPAV travaille constamment pour le développement de ses machines; elle se réserve donc le droit d'apporter des modifications. Aucun droit sur les données et sur les illustrations de ce manuel ne pourra être avancé.

Le coupe-carrelage PROFÍ EVO est un produit techniquement avancé, aux performances élevées, adapté aux travaux de coupe sur matériaux céramiques, monocuissons et grès.

PRÉCAUTIONS

- Le fabricant décline toute responsabilité en cas d'emploi du coupe-carrelage PROFÍ EVO avec d'autres outils et pour la coupe de matériaux différents de ceux qui sont indiqués dans le paragraphe "UTILISATION CONSEILLÉE".

MONTAGE

Extraire la machine de l'emballage et vérifier qu'aucune pièce n'a subi de dommages.

Procéder à l'assemblage du coupe-carrelage PROFÍ EVO.

PROFI EVO A ÉTÉ ASSEMBLÉE EN USINE POUR DES OPÉRATEURS DROITIERS.

- Positionner l'équerre de coupe et la bloquer avec le pommeau de fixation.

UTILISATEURS GAUCHERS

- Démonter l'arrêt de "0 degré" à l'aide d'une clé mâle hexagonale de 5 mm et le placer dans le logement opposé (B) du support équerre.
- Positionner l'équerre de coupe et la bloquer avec le pommeau de fixation.

TRANSPORT

Le coupe-carrelage PROFÍ EVO peut être facilement transporté.

- démonter l'équerre de son logement;
- positionner l'index de coupe et la plaque d'appui du carreau sur le côté interne du bras de l'équerre;
- à l'aide du trou fileté situé sur le plan d'appui, retourner l'équerre de coupe et la fixer sur le plan d'appui avec le pommeau d'arrêt.

EXÉCUTION DE LA COUPE

ATTENTION



- a) soulever le réglage de "0 degré" et positionner l'équerre de coupe sur un angle de "0 degré";
- b) positionner le carreau à couper sur le plan d'appui sur le point de coupe voulu; Pour une majeure précision, s'aider de l'index de coupe et de la plaque d'appui du carreau;
- c) soulevez le pied brise-roche
- d) continuez à l'incision de l'émail en agissant sur le levier de coupe et en exerçant une pression constante vers le bas sur toute la longueur du carreau;
- e) En agissant sur le levier de coupe, placer le pied en position de rupture et exercer une pression de plus en plus élevée jusqu'à ce que le carreau se sépare.

COUPE EN DIAGONALE

- desserrer le pommeau d'arrêt de l'équerre;
- placer l'équerre d'appui à 45° .
- positionner le carreau à couper sur le plan de travail et procéder à la coupe comme indiqué au paragraphe "EXÉCUTION DE LA COUPE".

ATTENTION

À L'AIDE DE L'INDEX DE COUPE ET DE LA PLAQUE D'APPUI DU CARREAU, IL EST POSSIBLE D'EFFECTUER DES COUPES EN DIAGONALE DE DIFFÉRENTES MESURES.

ATTENTION

11 L'ÉQUERRE DE COUPE EST ÉQUIPÉE D'UN RÉGLET EN CENTIMÈTRES PERMETTANT LA LECTURE IMMÉDIATE DE LA MESURE À COUPER.

ATTENTION

12 POUR UNE STABILITÉ MAJEURE PENDANT LA COUPE DE CARREAUX GRAND FORMAT, UTILISER LES EXTENSIONS LATÉRALES.

MAINTENANCE ORDINAIRE**REPLACEMENT DE ROUE D'INCISION**

- 13** • Avec une clé hexagonale de 3 mm de la douille autour de la vis et le contre-écrou de la roue de blocage.
- 14** • Retirez la roue de gravure usée et remplacez-la par la pièce de rechange fournie. Nettoyez les surfaces de tous les résidus de traitement. La douceur de la molette est recommandée pour lubrifier la surface de la vis de blocage avec de la graisse au lithium. Remplacer la vis et l'écrou de blocage de la roue de verrouillage

Pièces détachées **BATTIPAV toujours simples et originales (2009).**

ATTENTION

- 15** • Réglez la roue de gravure en serrant la vis avec une clé hexagonale mâle de 3 mm, jusqu'à ce que le jeu latéral soit réduit, en évitant le blocage.

RÉGLAGE DU CHARIOT DE COUPE

- Retirez les résidus d'usinage de la barre coulissante du chariot de coupe, sans lubrifier.
- 16** • Éliminer le jeu latéral du chariot en tournant la vis indiquée sur la figure 14 une clé hexagonale de 4 mm.

ATTENTION

UN AJUSTEMENT EXCESSIF AUGMENTE LE BON COULISSANT DU CHARIOT DE COUPE.

NETTOYAGE

Gardez la barre coulissante propre en utilisant un lubrifiant tout usage

ÉLIMINATION

En cas d'élimination de toute la machine ou d'une partie de celle-ci, les différents matériaux devront être éliminés conformément à la législation en vigueur.

Plan de travail

Aluminium	AL
Acier	AC
Polyamide	PA

Rail de coulissement

Acier	AC
-------	----

Chariot

Aluminium	AL
Polyamide	PA

RECHERCHE DES PANNES

L'OUTIL DOIT ÊTRE RÉPARÉ PAR DU PERSONNEL QUALIFIÉ.

Les réparations ne doivent être effectuées que par du personnel qualifié qui utilise des pièces de rechange d'origine afin d'éviter le risque de créer d'importants dangers pour l'utilisateur.

Sont exclues de la garantie les pannes qui ne sont pas attribuables à un défaut de conformité existant au moment de l'achat, en l'occurrence :

- Une usure des matériaux (compte tenu de la vie moyenne du produit).
- Le non-respect des indications de ce manuel.
- Des interventions ou manipulations effectuées par du personnel non autorisé.
- L'utilisation de pièces détachées qui ne sont pas d'origine.

Problème	Cause	Remède
Le chariot de coupe coulisse avec difficulté.	La barre de glissement présente des résidus de coupe.	Nettoyer les barres des résidus de coupe.
	Les coussinets du chariot de coupe sont endommagés.	Contactez votre revendeur pour le remplacement des coussinets.
Le chariot de coupe coulisse par à coup.	Les coussinets du chariot de coupe sont endommagés.	Contactez votre revendeur pour le remplacement des coussinets.
L'incision de la molette ne s'effectue pas correctement.	La molette de coupe est usée.	Remplacer la molette de coupe.
	La vis de fixation de la molette de coupe est desserrée.	Vérifier que le réglage de la molette de coupe est correct.

TECHNISCHE DATEN

Werkzeuge

WOLFRAMKARBID-RÄDCHEN
Art. 2009

Empfohlener Einsatzbereich:

KERAMIK, EINBRANDFLIESEN,
FEINSTEINZEUGFLIESEN

EINSATZBEREICH

ACHTUNG



Jede Maschine wurde vor dem Verlassen unserer Fabrik genauestens kontrolliert. BATTIPAV arbeitet ständig an der Weiterentwicklung ihrer Maschinen, weshalb sie sich Änderungen vorbehält. Aus diesem Grunde können in Bezug auf die Angaben und Beschreibungen des vorliegenden Handbuchs keine Ansprüche geltend gemacht werden.

Der Fliesenschneider PROFI EVO ist ein technologisch fortschrittliches und hochwertiges Erzeugnis, das sich für Schneidarbeiten auf Keramikmaterialien, Einbrandfliesen und Feinsteinzeugfliesen eignet.

SICHERHEITSMASSNAHMEN

- Der Hersteller übernimmt keine Haftung bei Verwendung des Fliesenschneiders PROFI EVO mit nicht im Paragraphen "EMPFOHLENE VERWENDUNG" aufgeführten Werkzeugen.

ZUSAMMENBAU

Die Maschine aus der Packung herausziehen und auf eventuelle Schäden prüfen.
Den Fliesenschneider PROFI EVO montieren.

DER FLIESENSCHNEIDER PROFI EVO WIRD FÜR RECHTSHÄNDIGE BENUTZER MONTIERT.

- Den Schneidewinkel in Position bringen und mit dem Befestigungsdrehknopf festziehen.

LINKSHÄNDIGE BENUTZER

- Den "0 Grad" Einsteller mit Hilfe des 5 mm Sechskanteinsteckschlüssels abmontieren und auf der gegenüberliegenden Seite (B) des Winkelarms positionieren.
- Den Schneidewinkel in Position bringen und mit dem Befestigungsknopf festziehen.

TRANSPORT

Der Fliesenschneider PROFI EVO ist leicht zu transportieren.

- Den Winkel abmontieren;
- Die Schneidlehre und das entsprechende Fliesenauflegeblech auf der Innenseite des Winkelarms positionieren.
- Den Schneidewinkel umdrehen und fixieren, indem der Befestigungsknopf in das Gewindeloch auf der Auflagefläche eingeschraubt wird.

SCHNITTAUSFÜHRUNG

ACHTUNG



- a) Den "0 Grad" Einsteller anheben und den Schneidewinkel auf "0 Grad" einstellen.
- b) Die Fliese an dem Punkt, an dem der Schnitt ausgeführt werden soll, auf die Auflagefläche legen.
Für eine größere Schnittgenauigkeit die Schneidlehre und das entsprechende Fliesenauflegeblech zu Hilfe nehmen.
- c) Heben Sie den Breaker-Fuß an
- d) Den Schnitt der Glasur mittels Betätigung der entsprechenden Bedienstange und durch permanenten Druck nach unten auf der gesamten Fliesenlänge durchführen.
- e) Auf den Schneidhebel einwirken, Das Fußchen in Brechposition bringen und nach und nach einen immer stärkeren Druck ausüben, bis die Fliese bricht.

DIAGONALSCHNITT

- Den Winkelfeststellknopf lockern;
- Den Aufwagewinkel im 45° Winkel anordnen.
- Die Fliese auf die Auflagefläche legen und, wie im Absatz "SCHNITTAUSFÜHRUNG" angegeben, den Schnitt ausführen.

ACHTUNG

ÜBER DIE SCHEIDELEHRE UND DAS ENTSPRECHENDE FLIESENAUFLAGEBLECH KÖNNEN DIAGONALSCHNITTE IN VERSCHIEDENEN MASSEN AUSGEFÜHRT WERDEN.

ACHTUNG

1 DER SCHNEIDEWINKEL IST MIT EINER SPEZIFISCHEN ZENTIMETERSKALA AUSGESTATTET, WODURCH EIN SOFORTIGES ABLESEN DES SCHNITTMASSES MÖGLICH IST.

ACHTUNG

12 FÜR EINE BESSERE STABILITÄT VERWENDEN SIE BEIM ZUSCHNEIDEN VON GROßEN FLIESEN DIE SEITLICHEN AUSLEGER.

REGELMÄSSIGE WARTUNG**AUSWECHSELN DER TRENNSCHEIBE**

- 13** • Mit einem 3 mm Inbusschlüssel die Schraube und die Mutter lösen, mit denen die Trennscheibe blockiert ist.
- 14** • Die abgenutzte Trennscheibe herausnehmen und durch die mitgelieferte Ersatztrennscheibe ersetzen. Eventuelle Verarbeitungsrückstände von der Oberfläche entfernen. Für ein glattes Laufen der Trennscheibe wird dazu geraten, die Befestigungsschraube mit Lithiumfett zu schmieren. Die Schraube und die Mutter, mit denen die Trennscheibe blockiert ist, wieder anbringen.

Es dürfen nur Originalersatzteile von BATTIPAV verwendet werden. (Art. 2009).

ACHTUNG

- 15** • Die Trennscheibe regulieren und dazu die Schraube mit einem 3 mm Inbusschlüssel anziehen, bis das seitliche Spiel reduziert ist. Dabei muss vermieden werden, dass sich die Trennscheibe blockiert.

SCHNEIDWAGEN EINSTELLUNG

- Eventuelle Verarbeitungsrückstände von der Laufstange des Schneidewagens entfernen. Die Stange nicht schmieren.
- 16** • Das seitliche Spiel des Wagens beseitigen und dazu die auf Abbildung 14 gekennzeichnete Schraube mit einem 4 mm Inbusschlüssel anziehen.

ACHTUNG

EIN ZU FESTES ANZIEHEN BEEINTRÄCHTIGT DAS VERFAHREN VOM SCHNEIDEWAGEN.

REINIGUNG

Halten Sie die Gleitschiene mit einem Allzweckschmiermittel sauber

ENTSORGUNG

Bei Verschrottung der gesamten Maschine oder Teilen derselben, sind die Materialien gemäß den von der gültigen Gesetzgebung vorgeschriebenen Vorgehensweisen zu entsorgen.

Arbeitsplatte

Aluminium	AL
Stahl	AC
Polyamid	PA

Gleitstange

Stahl	AC
-------	----

Schlitten

Aluminium	AL
Polyamid	PA

STÖRUNGSSUCHE

LASSEN SIE IHRE WERKZEUGE AUSSCHLIESSLICH VOM FACHPERSONAL REPARIEREN!

Die Reparaturen dürfen nur von Fachpersonal und unter Verwendung von Original-Ersatzteilen vorgenommen werden, andernfalls besteht eine große Verletzungsgefahr für den Benutzer.

Von dieser Gewährleistung sind Schäden, die nicht auf einen bereits beim Kauf bestehenden Mangel zurückzuführen sind, ausgeschlossen. Dazu gehören beispielsweise:

- **Abnutzung der Materialien (unter Berücksichtigung der durchschnittlichen Produktlebensdauer).**
- **Nichtbeachtung der Anweisungen in dieser Gebrauchsanweisung.**
- **Arbeiten und Änderungen am Produkt, die von nicht autorisiertem Personal vorgenommen werden.**
- **Verwendung von nicht-originalen Ersatzteilen.**

Problem	Ursache	Behebung
Der Schneidschlitten gleitet schlecht.	Auf der Gleitschiene befinden sich Fliesenrückstände.	Die Gleitstangen von den Schneidrückständen befreien.
	Die Lager des Schneidschlittens sind beschädigt.	Wenden Sie sich bitte an Ihren Einzelhändler des Vertrauens zur Auswechslung der Lager.
Der Schneidschlitten gleitet nur von Zeit zu Zeit.	Die Lager des Schneidschlittens sind beschädigt.	Wenden Sie sich bitte an Ihren Einzelhändler des Vertrauens zur Auswechslung der Lager.
Das Schneidrädchen schneidet nicht korrekt.	Das Schneidrädchen ist verschlissen.	Das Schneidrädchen austauschen.
	Die Halteschraube des Schneidrädchens hat sich gelockert.	Kontrollieren, dass das Schneidrädchen korrekt eingestellt ist.

DATOS TÉCNICOS

Espesor de corte: 5-15 mm

Utensilio:

RUEDA DE CARBURO DE TUNGSTENO
Art. 2009

Uso aconsejado:

CERÁMICA, MONOCOCCIÓN,
GRES PORCELÁNICO

USO

ATENCIÓN



Cada máquina ha sido minuciosamente controlada antes de salir de la fábrica.

La empresa BATTIPAV trabaja constantemente para el desarrollo de sus máquinas, por lo tanto, se reserva el derecho de realizar modificaciones. Por consiguiente, no se podrán pretender derechos sobre los datos y las ilustraciones del presente manual.

La cortadora de baldosines PROFÍ EVO es un producto tecnológicamente avanzado, de altas prestaciones, apto para cortar materiales cerámicos, monococciones y gres.

PRECAUCIONES

- El constructor rehúsa cualquier responsabilidad en caso de utilización de la cortadora de baldosines PROFÍ EVO con utensilios diferentes y para cortar materiales no especificados en el párrafo "USO ACONSEJADO".

MONTAJE

Sacar la máquina del embalaje y comprobar que ninguna pieza haya sufrido daños.

Proceder a montar la cortadora de baldosines PROFÍ EVO.

DE FÁBRICA LA PROFÍ EVO VIENE MONTADA PARA OPERADORES DERECHOS.

- 1** Colocar la escuadra de corte y bloquearla con el pomo de fijación.

OPERADORES ZURDOS

- 2** Utilizando una llave hexagonal macho de 5 mm, desmontar el tope de "0 grados" y colocarlo en el alojamiento opuesto (B) del soporte escuadra.
- 3** Colocar la escuadra de corte y bloquearla con el pomo de fijación.

TRANSPORTE

La cortadora de baldosines PROFÍ EVO se puede transportar fácilmente.

- desmontar la escuadra de su alojamiento;
- 4** • colocar el índice y la correspondiente chapa de apoyo del baldosín en el lado interno del brazo de la escuadra (foto 4);
- 4** • utilizando el agujero con rosca situado en el plano de apoyo fijar, con el pomo de bloqueo, la escuadra de corte al revés (foto 4).

REALIZACIÓN DEL CORTE

ATENCIÓN



- 5** a) subir el registro de "0 grados" y colocar la escuadra de corte a "0 grados" de inclinación.
- 5** b) colocar el baldosín a cortar sobre el plano de apoyo, en el punto de corte que se desea. Para una mayor exactitud, utilizar el índice de corte y la correspondiente chapa de apoyo del baldosín;
- 7** c) elevar el pie rompedor
- 8** d) proceder a marcar el esmalte actuando sobre la palanca de corte y aplicando una presión constante hacia abajo, a lo largo de toda la longitud del baldosín.
- 9** e) Actuando sobre la palanca de corte, poner la patita en la posición de rotura y aplicar seguidamente una presión paso a paso creciente hasta que se parta el baldosín.

CORTE EN DIAGONAL

- aflojar el pomo de bloqueo de la escuadra;
- 10** • llevar la escuadra de apoyo a 45°, como mostrado en la foto 8.
- colocar el baldosín a cortar sobre el plano de trabajo y realizar el corte como se explica en el párrafo "REALIZACIÓN DEL CORTE".

ATENCIÓN

UTILIZANDO EL ÍNDICE DE CORTE Y LA CORRESPONDIENTE CHAPA DE APOYO DEL BALDOSÍN, ES POSIBLE REALIZAR CORTES DIAGONALES DE DISTINTAS MEDIDAS.

ATENCIÓN

11 LA ESCUADRA DE CORTE TIENE UN CENTIMETRADO ESPECÍFICO PARA LEER INMEDIATAMENTE LA MEDIDA A CORTAR.

ATENCIÓN

12 PARA UNA MAYOR ESTABILIDAD DURANTE EL CORTE DE BALDOSAS GRANDES, UTILIZAR LAS EXTENSIONES LATERALES.

MANTENIMIENTO ORDINARIO**REEMPLAZO DE LAS RUEDAS DE INCISIÓN**

- 13** • Con una llave hexagonal de 3 mm del casquillo alrededor del tornillo y la tuerca de bloqueo de la rueda de bloqueo.
- 14** • Retire la rueda de grabado desgastada y reemplácela con la pieza de repuesto suministrada.
Limpie las superficies de cualquier residuo de procesamiento.
Se recomienda la suavidad de la rueda de corte para lubricar la superficie del tornillo de bloqueo con grasa de litio.
Reemplace el tornillo y la contratuerca de la rueda de bloqueo

Piezas de repuesto originales y originales de BATTIPAV (Art. 2009).

ATENCIÓN

- 15** • Ajuste la rueda de grabado apretando el tornillo con una llave hexagonal macho de 3 mm hasta que se reduzca la holgura lateral, evitando el bloqueo.

AJUSTE DEL CARRO DE CORTE

- Retire los residuos de mecanizado de la barra deslizante del carro de corte, sin lubricar.
- 16** • Elimine el juego lateral del carro girando el tornillo indicado en la imagen 14 a una llave hexagonal de 4 mm.

ATENCIÓN

UN AJUSTE EXCESIVO AUMENTARÁ LA BUENA DESLIZAMIENTO DEL CARRITO DE CORTE.

LIMPIEZA

Mantenga la barra deslizante limpia con un lubricante para todo uso

ELIMINACIÓN DE DESECHOS

En caso de desguace de la máquina entera o de sus partes, los materiales se deberán eliminar según los modos indicados por la legislación vigente.

Tablero de Trabajo

Aluminio	AL
Acero	AC
Poliamida	PA

Barra de deslizamiento

Acero	AC
-------	----

Carrito

Aluminio	AL
Poliamida PA	

AVERIGUACIÓN DE AVERÍAS

EL UTENSILIO DEBE SER REPARADO POR PERSONAL CUALIFICADO.

Las reparaciones deben ser efectuadas sólo por personal cualificado que utilice piezas de repuesto originales, de lo contrario se pueden derivar graves riesgos para el usuario.

La garantía no cubre las fallas que no deriven de un defecto de conformidad existente en el momento de la compra, como, por ejemplo:

- Desgaste de los materiales (considerando la vida útil media del producto).
- Incumplimiento de las instrucciones de este manual.
- Intervenciones y alteraciones realizadas por personal no autorizado.
- Uso de piezas de repuesto no originales.

Problema	Causa	Remedio
El carrito de corte corre con dificultades.	La barra de deslizamiento presenta residuos de corte.	Limpiar los residuos de corte de las barras.
	Los cojinetes del carro de corte están dañados.	Acudir al revendedor de confianza para la sustitución de los cojinetes.
El carro de corte corre a saltos.	Los cojinetes del carro de corte están dañados.	Acudir al revendedor de confianza para la sustitución de los cojinetes.
La rueda de corte no hende correctamente.	La rueda de corte está gastada.	Cambiar la rueda de corte.
	El tornillo de soporte de la rueda de corte se ha aflojado.	Verificar que sea correcta la regulación de la rueda de corte.

DATOS TÉCNICOS

Ferramenta:

CORTANTE DE CARBURO DE TUNGSTÊNIO
Art. 2009

Uso aconselhado:

CERÂMICA, GRÉS E,
PORCELANA

USO

ATENÇÃO



Cada máquina foi verificada minuciosamente antes de sair da fábrica.

A empresa BATTIPAV trabalha constantemente para o bom desempenho das suas máquinas, portanto, reserva-se o direito de realizar modificações nas mesmas. Por conseguinte, não se poderão pretender direitos sobre os dados e as ilustrações do presente manual

A máquina PROFÍ EVO é um produto tecnologicamente avançado, de altas prestações, apto para cortar materiais cerâmicos, grés e porcelana.

PRECAUÇÕES

- O construtor recusa qualquer responsabilidade em caso de utilização da máquina PROFÍ EVO com utensílios diferentes e para cortar materiais não especificados no parágrafo "USO ACONSELHADO"

MONTAGEM

Retirar a máquina da embalagem e verificar se alguma peça sofreu danos.

Proceder à montagem da máquina PROFÍ EVO.

A MÁQUINA PROFÍ EVO VEM MONTADA DE FÁBRICA PARA PARA OPERADORES DESTROS.

- 1** Colocar o esquadria de corte e bloquear com o parafuso de fixação

OPERADORES ESQUERDOS

- 2** Utilizando uma chave umbrrako macho de 5 mm, desmontar o topo de "0 graus" e colocá-lo no

lado oposto (B) do suporte da esquadria

- 3** Colocar a esquadria de corte e bloquear com com o parafuso de fixação.

TRANSPORTE

A máquina de cortar azulejos PROFÍ EVO pode ser facilmente transportada.

- desmontar a esquadria do seu lugar;
- 4** • colocar o indicador e a respetiva chapa de apoio do ladrilho no lado interno do braço da esquadria (foto 4).
- 4** • Utilizando o furo com rosca situado no plano de apoio, fixar com a ajuda do parafuso de fixação, a esquadria de corte (foto 4).

REALIZAÇÃO DO CORTE

ATENÇÃO



- 5** a) subir o registo de "0 graus" e colocar a esquadria de corte a "0 graus" de inclinação.
- 6** b) Colocar o ladrilho a cortar sobre o plano de apoio no ponto de corte desejado.
Para uma maior exatidão utilizar o indicador de corte e correspondente chapa de apoio do ladrilho.
- 7** c) levantar o pé disjuntor
- 8** d) proceder à marcação do esmalte utilizando a alavanca e aplicando uma pressão constante para baixo, ao longo de toda a longitude do azulejo.
- 9** e) Atuando na alavanca de corte, Colocar a patilha na posição de rotura e exercer uma pressão gradual e crescente até que o azulejo se separe.

CORTE EM DIAGONAL

- Aliviar o parafuso de fixação da esquadria;
- 10** • Colocar a esquadria de apoio a 45°, como indicado na imagem 8.
- colocar o material a cortar sobre o plano de trabalho, realizar o corte como se explica no parágrafo "REALIZAÇÃO DO CORTE".

ATENÇÃO



UTILIZANDO A ESCALA DE CORTE E A CORRESPONDENTE CHAPA DE APOIO DO AZULEJO É POSSÍVEL REALIZAR CORTES DIAGONAIS DE DIFERENTES MEDIDAS.

ATENÇÃO

- 11** O ESQUADRO DE CORTE TEM UMA ESCALA GRADUADA PARA A LEITURA IMEDIATA DA MEDIDA A CORTAR.

ATENÇÃO

- 12** PARA UMA MAIOR ESTABILIDADE NO CORTE DE LADRILHOS GRANDES, UTILIZAR AS EXTENSÕES LATERAIS.

MANUTENÇÃO DE ROTINA**SUBSTITUIÇÃO DA RODA DE INCISÃO****ATENÇÃO**

- 13** • Com uma chave hexagonal macho de 3 mm, remova o parafuso e a porca de bloqueio da roda de incisão da sua sede.
- 14** • Remova a roda de incisão desgastada e substitua-a pela peça reserva fornecida. Limpe a superfície de possíveis resíduos de processamento. Para uma melhor fluidez da roda de incisão, é aconselhável lubrificar a superfície do parafuso de bloqueio com massa lubrificante de lítio. Volte a montar o parafuso e a porca de bloqueio da roda de incisão.

Use sempre peças de reposição originais BATTIPAV (Art. 2009).

ATENÇÃO

- 15** • Regule a roda de incisão apertando o parafuso com uma chave hexagonal macho de 3 mm, até que a folga lateral seja reduzida, evitando o bloqueio.

REGULAÇÃO DO CARRO DE CORTE

- Remova todos os resíduos de processamento da barra de deslizamento do carro de corte, sem lubrificar.
- 16** • Elimine a folga lateral do carro operando no parafuso indicado na foto 14 com uma chave de cabeça hexagonal macho de 4 mm.

ATENÇÃO

UMA REGULAÇÃO EXCESSIVA PREJUDICARÁ O BOM DESLIZAMENTO DO CARRO DE CORTE.

LIMPEZA

Mantenha a barra deslizante limpa usando um lubrificante para todos os fins

ELIMINAÇÃO

Em caso de eliminação total da máquina ou de partes da mesma, os diferentes materiais deverão ser eliminado conforme a legislação em vigor.

Plano de trabalho

Alumínio	AL
Aço	AC
Poliamida	PA

Barra de deslizamento

Aço	AC
-----	----

Carro

Alumínio	AL
Poliamida	PA

LOCALIZAÇÃO DE AVARIAS

A MÁQUINA DEVE SER PREPARADA POR PESSOAL QUALIFICADO.

As reparações devem ser feitas só por pessoal especializado que utilize somente peças de substituição originais, caso contrário pode originar riscos graves para o utilizador.

Estão excluídas da garantia as falhas não dependentes de um defeito de conformidade existente no momento da compra como, por exemplo:

- Desgaste de materiais (tendo em conta a vida média do produto).
- Descumprimento das indicações contidas neste manual.
- Intervenções e adulterações realizadas por pessoal não autorizado.
- Utilização de peças de reposição não originais.

Problema	Causa	Solução
O carro de corte desliza com dificuldade	A barra de deslizamento apresenta resíduos de corte.	Limpar os resíduos de corte da barra.
	Os rolamentos do carro de corte estão danificados.	Dirija-se a um revendedor autorizado para substituição dos rolamentos
O carro de corte desliza aos saltos.	Os rolamentos do carro de corte estão danificados.	Dirija-se a um revendedor autorizado para substituição dos rolamentos
O cortante não corta corretamente.	O cortante está danificado.	Substituir o cortante.
	O parafuso de suporte da roda está desapertado.	Verificar se o cortante tem regulação correta.

TECHNISCHE GEGEVENS

Snijdikte: 5-15 mm

Snijgereedschap:

WIELTJE IN HARDMETAAL

Art. 2009

Geadviseerd gebruik:

KERAMIEK, MONOCUISSON,
GÉÉMAILLEERDE GRÈS

GEBRUIK

ATTENTIE



Voordat ze de fabriek verlaten worden alle machines onderworpen aan keuringen en testen en worden ze nauwgezet gecontroleerd.

Het bedrijf BATTIPAV werkt voortdurend aan de ontwikkeling van haar machines en behoudt zich dus het recht voor modificaties aan te brengen. De gegevens en afbeeldingen in deze gebruiksaanwijzingen zijn dus niet rechtgevend.

De tegelsnijmachine PROFI EVO is een hoogstaand technologisch product met excellente prestaties voor het snijden van keramische materialen, monocottura en gres.

VOORZORGSMAATREGELEN

- De constructeur wijst elke vorm van aansprakelijkheid af voor het gebruik van de tegelsnijmachine PROFI EVO met ander gereedschap en voor het snijden van materialen die niet vermeld zijn in de paragraaf "AANBEVOLEN GEBRUIK".

MONTAJE

De machine uit de verpakking halen en controleren of geen enkel onderdeel beschadigd is.

De tegelsnijmachine PROFI EVO assembleren.

DE FABRIKANT ASSEMBLEERT DE PROFI EVO VOOR RECHTSHANDIGE BEDIENERS.

- 1** Zet de snijwinkelhaak zoals op de foto 1 en blokkeer deze met de knop

LINKSHANDIGE BEDIENERS

- 2** Demonteer met een zeshoeksteeksleutel van 5 mm de "0 graden" stop en zet deze aan de andere kant (B) van de snijwinkelhaakhouder.
- 3** Plaats de snijwinkelhaak en blokkeer hem met de bevestigingsknop.

TRANSPORTE

De tegelsnijmachine PROFI EVO kan makkelijk getransporteerd worden.

- demonteer de winkelhaak en haal hem uit zijn zitting;
- 4** • plaats de aanwijzer en de bijbehorende tegelsteunplaat op de binnenkant van de winkelhaakarm.
- 4** • gebruik de opening met schroefdraad op het steunvlak en bevestig de winkelhaak omgekeerd met behulp van de blokkeerknop.

SNIJDEN VAN TEGELS

LET OP



- 5** a) breng het register voor "0 graden" omhoog en plaats de winkelhaak op een hoek van "0 graden".
- 6** b) plaats de te snijden tegel op het steunvlak op het punt dat gesneden moet worden. Gebruik voor meer precisie de aanwijzer en de bijbehorende steunplaat.
- 7** c) breng de breekvoet omhoog
- 8** d) snijd de emallaag op de tegel over de volledige lengte door de snijhendel met een constante druk naar beneden te drukken.
- 9** e) Handelend op de snijhendel breng het pootje op de breekplaats en oefen een geleidelijk groter wordende druk uit totdat de tegel volledig gesneden is.

SCHUIN SNIJDEN

- maak de blokkeerknop van de winkelhaak los;
- 10** • breng de winkelhaak op 45°;
- plaats de te snijden tegel op het steunvlak en snijd hem zoals aangeduid in paragraaf "SNIJDEN VAN TEGELS".

LET OP

VIA DE AANWIJZER EN DE BIJBEHORENDE TEGELSTEUNPLAAT KUNNEN TEGELS SCHUIN OP VERSCHILLENDE MATEN GESNEDEN WORDEN.

LET OP

11 DE WINKELHAAK IS UITGERUST MET EEN SPECIFIEKE CENTIMETERVERDELING VOOR RECHTSTREEKSE AFLEZING VAN DE TE SNIJDEN MAAT.

LET OP

12 VOOR EEN BETERE STABILITEIT BIJ HET SNIJDEN VAN GROTE TEGELS MOET HET LATERALE VERLENGSTUK GEBRUIKT WORDEN.

GEWOON ONDERHOUD**VERVANGING GRAVEERWIEL**

13 Verwijder de schroef en de borgmoer van het graveerwiel uit de zitting met behulp van een mannelijke inbussleutel van 3 mm.

14 Verwijder het versleten graveerwiel en vervang deze met het meegeleverde reserve-exemplaar. Reinig de oppervlakken van eventuele bewerkingsresten. Voor een betere schuifbaarheid van het graveerwiel is het aangeraden om het oppervlak van de borgschroeven te smeren met lithiumvet. Monteer de schroef en de borgmoer van het graveerwiel opnieuw.

Gebruik altijd originele BATTIPAV reserveonderdelen (Art. 2009).

LET OP

15 • Registreer het graveerwiel door de schroef aan te draaien met een mannelijke inbussleutel van 3 mm, totdat de laterale speling wordt gereduceerd, waardoor de blokkering wordt vermeden.

AFSTELLING SNIJWAGENTJE

- Verwijder eventuele bewerkingsresten van de schuifbalk van het snijwagentje, zonder te smeren.
- 16** • Verwijder de laterale speling van het wagentje door aan de schroef te draaien zoals aangeduid op foto 14, met behulp van een mannelijke inbussleutel van 4 mm.

LET OP

EEN OVERMATIGE AFSTELLING IS NADELIG VOOR DE GOEDE SCHUIFBAARHEID VAN HET SNIJWAGENTJE.

REINIGING

Houd de schuifstang schoon met een universeel smeermiddel

ONTMANTELEN

Bij sloop van de volledige machine of van delen ervan moeten de materialen weggegooid worden volgens de geldende normen.

Werkblad

Aluminium	AL
Staal	AC
Polyamide	PA

Snijwagengeleider

Staal	AC
-------	----

Wagentje

Aluminium	AL
Polyamide	PA

STORINGEN

HET SNIJWIELTJE DIENST DOOR EEN GESPECIALISEERDE TECHNICUS TE WORDEN GEREPAREERD.

Alleen ervaren technici mogen reparaties uitvoeren met originele reserveonderdelen.

Als u dit niet doet, kunt u de gebruiker van de machine ernstig in gevaar brengen.

Uitgesloten van de garantie zijn defecten die niet afhankelijk zijn van een gebrek aan overeenstemming die bestonden op het moment van de aankoop, zoals bijvoorbeeld:

- **Slijtage van de materialen (rekening houdend met de gemiddelde levensduur van het product)**
- **Niet-naleving van de instructies in deze handleiding.**
- **Interventies en manipulaties uitgevoerd door onbevoegd personeel.**
- **Gebruik van niet-originele reserveonderdelen.**

Probleem	Oorzaak	Oplossing
Het snijwagentje verschuift niet vlot.	Er zit vuil op de geleiderstang.	Verwijder de resten op de stangen.
	De lagers van de snijwagen zijn beschadigd.	Wend u tot de verkoper om de lagers te laten vervangen.
Het snijwagentje beweegt onregelmatig.	De lagers van de snijwagen zijn beschadigd.	Wend u tot de verkoper om de lagers te laten vervangen.
Het snijwielletje snijdt niet correct.	Het snijwielletje is versleten.	Vervang het snijwielletje.
	De steunschroef van het snijwielletje zit los.	Controleer of het snijwielletje correct werd ingesteld.

TEKNISKE DATA

Redskab:

HJUL AF WOLFRAMCARBID
Art. 2009

Anbefalet anvendelse:

KERAMIK, TEGLSTEN MED ENGANGSBRÆNDING,
EMALJERET STENTØJ

ANVENDELSE

ADVARSEL



Hver maskine kontrolleres omhyggeligt, før den forlader fabrikken.

BATTIPAV bestræber sig konstant på at videreudvikle sine maskiner; firmaet forbeholder sig således ret til ændringer. Af denne årsag kan der ikke fremsættes krav med henvisning til oplysninger eller tegninger i denne brugervejledning.

PROFI EVO klinkeskæreren er et højteknologisk avanceret produkt med høje præstationer, der er velegnet til skærearbejder på keramikmaterialer, engangsbrændinger og stentøj.

FORHOLDSREGLER

- Fabrikanten fralægger sig ethvert ansvar, hvis PROFIL EVO klinkeskæreren anvendes med andet tilbehør og til skæring af andre materialer end angivet i afsnittet "ANBEFALET ANVENDELSE".

MONTERING

Tag maskinen ud af emballagen og kontrollér, at ingen af delene er beskadigede. Begynd monteringen af PROFIL EVO klinkeskæreren.

PROFI EVO KLINKESKÆREREN MONTERES PÅ FABRIKKEN TIL HØJREHÅNDEDE OPERATØRER.

- Placér skærevinklen og blokér med fastgøringsknoppen.

VENSTREHÅNDEDE OPERATØRER

- Afmontér "0 grader" stoppet ved hjælp af en han-sekskantsnøgle på 5 mm og anbring det i vinkelholderens modsatte sæde (B).
- Placér skærevinklen og spær den med fastgøringsknoppen.

TRANSPORT

PROFI EVO klinkeskæreren er nem at transportere.

- afmontér vinklen fra dens sæde;
- placér skæreviseren og den tilhørende klinkestøtteplade på vinkelarmens inderside.
- anvend hullet med gevindskæring på støttepladen til at fastgøre skærevinklen, der er vendt om, med spærreknoppen.

UDFØRELSE AF SKÆRINGEN

ADVARSEL



- a) hæv "0 grader" referencen og placér skærevinklen med en hældning på "0 grader".
- b) placér den klinke, der skal skæres, på støttepladen, dér hvor der skal skæres. For at opnå større nøjagtighed bør man anvende skæreviseren og den tilhørende klinkestøtteplade.
- c) løft afbryderfoden
- d) skær nu i emaljen ved hjælp af skæregrebet og udøv et konstant pres i nedadgående retning langs med hele klinken.
- e) Handler på skærehåndtaget, anbring benet i brudstillingen og pres hårdere og hårdere, indtil klinken skæres over.

DIAGONALSKÆRING

- løsn vinklens spærreknop;
- stil støttevinklen ved 45°.
- placér den klinke, der skal skæres, på støttepladen og udfør skæringen ifølge anvisningerne i afsnittet "UDFØRELSE AF SKÆRINGEN".

ADVARSEL



DER KAN MED SKÆREVISEREN OG DEN TILHØRENDE KLINKESTØTTEPLADE FORETAGES DIAGONALSKÆRINGER MED FORSKELLIGE MÅL.

ADVARSEL

- 11** FOR AT GØRE DET HURTIGT OG NEMT AT AFLÆSE SKÆREMÅLENE ER DER EN SÆRLIG CENTIMETERMARKERING PÅ VINKLEN.

ADVARSEL

- 12** ANVEND SIDEFORLÆNGERSTYKkerne VED SKÆRING AF STØRRE KLINKER FOR AT OPNÅ EN BEDRE STABILITET.

LØBENDE VEDLIGEHOLDELSE**UDSKIFTNING AF INDSNITSHJUL**

- 13** Ved brug af en sekskantet han-nøgle på 3 mm, fjern skruen fra det pågældende sæde og indsnitshjulets låsemøtrik.

- 14** Fjern det nedslidte indsnitshjul og udskift det med det medfølgende reservehjul. Rengør overfladerne og fjern de eventuelle bearbejdningsrester. For at sikre indsnitshjulets optimale glideevne, tilrådes det at smøre låseskruens overflade med lithiumfedt. Genmonter indsnitshjulets skrue og låsemøtrik.

Anvend altid originale BATTIPAV reservedele (Art. 2009).

ADVARSEL

- 15** • Juster indsnitshjulet ved at stramme skruen med en sekskantet han-nøgle på 3 mm, indtil sidespillet reduceres, og undgår blokeringen.

JUSTERING AF SKÆREVOGN

- Fjern eventuelle bearbejdningsrester fra skærevognens glidestang, uden at smøre.
- 16** • Annuller vognens sidespil ved at indstille skruen, der er vist på billedet 14 ved brug af en sekskantet han-nøgle på 4 mm.

ADVARSEL

EN OVERDREVEN JUSTERING MEDFØRER FORRINGELSE AF SKÆREVOGNS KORREKTE GLIDEEVNE.

RENGØRING

Hold glidestangen ren ved hjælp af et universalsmøremiddel

BORTSKAFFELSE

Ved kassering af hele maskinen eller dele deraf, skal materialerne bortskaffes i henhold til den gældende lovgivning på området.

Arbejdsflade

Aluminium	AL
Stål	AC
Polyamid	PA

Glidepind

Stål	AC
------	----

Vogn

Aluminium	AL
Polyamid	PA

FEJLFINDING

APPARATET MÅ UDELUKKENDE REPARERES AF KVALIFICEREDE FAGFOLK

Reparationer må udelukkende udføres af kvalificerede fagfolk under anvendelse af originale reservedele, da brugeren ellers vil kunne udsættes for alvorlig fare.

Garantien dækker ikke fejl, der ikke skyldes manglende overensstemmelse, og som forefindes på købstidspunktet, f.eks. følgende:

- Slid på materialer (under hensyntagen til produktets gennemsnitlige levetid).
- Manglende overholdelse af instrukserne i denne vejledning.
- Uautoriserede indgreb, der udføres af uautoriseret personale.
- Brug af ikke-originale reservedele.

Problem	Årsag	Afhjælpning
Skærevognen glider trægt	Der er skærerester på glidepinden.	Rens pindene for reststoffer fra skæreprocessen.
	Skærevognens kuglelejer er beskadiget.	Ret henvendelse til Deres forhandler for udskiftning af kuglelejerne.
Skærevognen glider i ryk.	Skærevognens kuglelejer er beskadiget.	Ret henvendelse til Deres forhandler for udskiftning af kuglelejerne.
Skærehjulet skærer ikke ordentligt	Skærehjulet er slidt	Udskift skærehjulet
	Skærehjulets støtteskrue er løs.	Undersøg om skærehjulet er reguleret rigtigt.

ТЕХНИЧЕСКИЕ ДАННЫЕ

Режущий инструмент:

КОЛЕСО ИЗ КАРБИДА ВОЛЬФРАМА

Арт. 2009

Рекомендованное использование:

КЕРАМИКА, ПЛИТКА ОДНОКРАТНОГО ОБЖИГА,

КЕРАМОГРАНИТ

ПРИМЕНЕНИЕ

ВНИМАНИЕ



Все наши машины перед выходом с нашего предприятия проходят тщательный контроль. Компания БАТТИПАВ постоянно работает над усовершенствованием своих машин; поэтому она оставляет за собой право выполнять их модификацию. Не могут, следовательно, быть заявлены права на данные и иллюстрации, содержащиеся в этом руководстве.

Станок для резки плитки PROFi EVO является высокотехнологичным изделием с высокими эксплуатационными характеристиками, предназначенным для резки керамических материалов, плитки однократного обжига и керамогранита.

МЕРЫ ПРЕДОСТОРОЖНОСТИ

- Изготовитель отклоняет всякую ответственность при использовании станка для резки плитки PROFi EVO с другими режущими инструментами и для резки материалов, не указанных в параграфе «РЕКОМЕНДОВАННОЕ ИСПОЛЬЗОВАНИЕ».

МОНТАЖ

Извлечь станок из упаковки и проверить все его части на предмет отсутствия повреждений.

Приступить к монтажу станка для резки плитки PROFi EVO.

На ЗАВОДЕ СТАНОК PROFi EVO МОНТИРУЕТСЯ ДЛЯ ОПЕРАТОРОВ ПРАВШЕЙ.

- Установить угольник для резки и зафиксировать его с помощью фиксирующей рукоятки, как показано на фото 1.

ОПЕРАТОРЫ ЛЕВШИ

- С помощью ключа с внешним шестигранником 5 мм, демонтировать зажим «0 градусов» и установить его с противоположной стороны (B) держателя угольника, как показано на фото 2.

- Установить угольник для резки и зафиксировать его с помощью фиксирующей рукоятки, как показано на фото 3.

ТРАНСПОРТИРОВКА

Станок для резки плитки PROFi EVO может легко транспортироваться.

- демонтировать угольник из его гнезда;
- 4 • расположить указатель резки и опорную пластину внутри плеча угольника;
- 4 • используя отверстие с резьбой, расположенное на опорной поверхности, закрепить перевернутую фиксирующую рукоятку угольника для резки.

ВЫПОЛНЕНИЕ РЕЗА

ВНИМАНИЕ



- а) поднять регулятор “0 градусов” и установить угольник для резки на “0 градусов” угла наклона.
- б) разместить разрезаемую плитку на опорной поверхности, в точке желаемого реза. Для большей точности воспользоваться указателем резки и соответствующей опорной пластиной.

- 7** c) поднять выключатель
- 8** d) выполнить надрез глазури, воздействуя на режущий рычаг с постоянным давлением вниз на протяжении всей длины плитки.
- 9** e) Действуя на режущий рычаг, привести лапку в положение для разлома плитки и воздействовать на нее, постепенно усиливая давление, вплоть до разлома плитки.

ДИАГОНАЛЬНЫЙ РЕЗ

- ослабить фиксирующую рукоятку угольника;
- 10** • привести зажимный угольник в положение 45°, как показано на фото 8;
- разместить разрезаемую плитку на рабочем столе и выполнить рез, как указано в параграфе «ВЫПОЛНЕНИЕ РЕЗА».

ВНИМАНИЕ



С ПОМОЩЬЮ УКАЗАТЕЛЯ РЕЗКИ И СООТВЕТСТВУЮЩЕЙ ОПОРНОЙ ПЛАСТИНЫ ПЛИТКИ МОЖНО ВЫПОЛНЯТЬ ДИАГОНАЛЬНЫЕ РЕЗЫ РАЗЛИЧНЫХ РАЗМЕРОВ.

ВНИМАНИЕ



- 11** **УГОЛЬНИК ДЛЯ РЕЗКИ ОСНАЩЕН СПЕЦИАЛЬНОЙ САНТИМЕТРОВОЙ РАЗМЕТКОЙ ДЛЯ ПРЯМОГО СЧИТЫВАНИЯ РАЗМЕРА ДЛЯ РЕЗКИ.**

ВНИМАНИЕ



- 12** **ДЛЯ БОЛЬШЕЙ УСТОЙЧИВОСТИ ПЛИТОК БОЛЬШОГО ФОРМАТА ВО ВРЕМЯ РЕЗКИ ИСПОЛЬЗОВАТЬ БОКОВЫЕ РАСШИРЕНИЯ ФОТО 10.**

ПРОФИЛАКТИЧЕСКОЕ ОБСЛУЖИВАНИЕ

ЗАМЕНА РЕЖУЩЕГО КОЛЕСИКА

- 13** При помощи 3х миллиметрового шестигранного ключа открутить винтик и гайку блокировки режущего колесика.
- 14** Снять использованное колесико и заменить его запасным в дотации. Очистить поверхность от возможного загрязнения. Для лучшего вращения колесика рекомендуется смазать блокирующий винтик жиром на базе лития. Установить обратно винтик и гайку блокировки режущего колесика.

Всегда использовать оригинальные запчасти БАТТИПАВ (Арт. 2009).

ВНИМАНИЕ



- 15** • При закручивании винтика необходимо крутить до исчезновения движения из стороны в сторону, но избежать блокировки свободного вращения режущего колесика.

РЕГУЛИРОВКА РЕЖУЩЕЙ КАРЕТКИ

- Очистить от возможного загрязнения направляющую не смазывая ее.
- 16** • При помощи 4х миллиметрового шестигранного ключа закрутить винт (фото 14) таким образом, чтобы каретка не двигалась вправо или влево.

ВНИМАНИЕ

СЛИШКОМ ЖЕСТКОЕ ЗАКРУЧИВАНИЕ ВИНТИКОВ БУДЕТ НЕГАТИВНО ВЛИЯТЬ НА ПЛАВНОСТЬ ХОДА КАРЕТКИ.

УТИЛИЗАЦИЯ

В случае переработки всей машины или отдельных ее частей, материалы утилизируются согласно правилам действующего законодательства.

Уход

Держите направляющую шину в чистоте, используя универсальную смазку.

Рабочий стол

Алюминий	AL
Сталь	AC
Полиамид	PA

Направляющая скольжения

Acciaio	AC
---------	----

Каретка

Алюминий	AL
Полиамид	PA

ЛОКАЛИЗАЦИЯ НЕИСПРАВНОСТЕЙ

РЕМОНТ РЕЖУЩЕГО СТАНКА ДОЛЖЕН ОСУЩЕСТВЛЯТЬСЯ КВАЛИФИЦИРОВАННЫМ ПЕРСОНАЛОМ. Этот станок удовлетворяет всем соответствующим нормам безопасности. Ремонт станка должен производиться исключительно квалифицированным персоналом, с использованием оригинальных запасных частей, в противном случае, он может представлять серьезную опасность для пользователя.

Из гарантии исключаются поломки, не зависящие от дефектов несоответствия, имеющих в момент приобретения, например:

- Износ материалов (учитывая средний срок службы изделия)
- Несоблюдение указаний, содержащихся в данном руководстве.
- Вмешательства и модификации, выполненные неуполномоченным персоналом.
- Использования не оригинальных запчастей;

Проблема	Причина	Способ устранения
Затруднено скольжение режущей каретки.	На направляющей скольжения имеются остаточные продукты резки.	Очистить направляющую от продуктов резки.
	Повреждены подшипники режущей каретки.	Обратиться к своему дистрибьютору для замены подшипников.
Прерывистое скольжение режущей каретки.	Повреждены подшипники режущей каретки.	Обратиться к своему дистрибьютору для замены подшипников.
Режущее колесо неправильно выполняет надрез.	Износ режущего колеса	Заменить режущее колесо
	Опорный винт режущего колеса ослаблен.	Проверить правильность регулировки режущего колеса.

DANE TECHNICZNE**Kółko tnące:**

z węgla wolframu
Art. 2009

Rozmiar: 015x6x1,5 mm

Przeznaczone do cięcia:

PŁYTKI CERAMICZNE, GLAZURA, GRES

UŻYCIE**UWAGA**

Każda maszyna jest dokładnie sprawdzana przed opuszczeniem fabryki. BATTIPAV nieustannie rozwija swoje produkty, niniejszym rezerwuje sobie prawo do wprowadzania zmian konstrukcyjnych bez uprzedniej informacji. W wyniku tego informacje i obrazki w tej dokumentacji mogą się różnić w zależności od dostarczonej maszyny.

Ręczna przecinarka do płytek PROFİ EVO jest zaawansowaną technologicznie maszyną o wysokich parametrach technicznych doskonałą do cięcia płytek ceramicznych, granitowych i gresu.

OSTROŻNOŚĆ

Producent zastrzega sobie wyłączenie odpowiedzialności w przypadku użycia przecinarki PROFİ EVO niezgodnej z przeznaczeniem wskazanym w paragrafie „ZALECENIE DO UŻYCIA”

MONTAŻ

Zawsze postępuj zgodnie z instrukcją montażu przecinarki PROFİ EVO

Przecinarka PROFİ EVO jest zmontowana fabrycznie dla praworęcznego operatora.

1 Ustaw przymiar końcowy i zablokuj go przykręcając śrubę motylkową jak wskazano na rysunku 1.

DLA OSÓB LEWORĘCZNYCH

2 Przy pomocy klucza imbusowego 5 mm, wymontuj ogranicznik kątowy i zamontuj go po przeciwnej stronie (B) przymiaru końcowego jak pokazano na rysunku 2.

3 Ustaw przymiar końcowy i zablokuj jego położenie wkręcając śrubę motylkową jak pokazano na rysunku nr 3.

TRANSPORT

Przecinarka PROFİ EVO może być łatwo transportowa:

- Zdemontuj przymiar końcowy.
- 4** • Ustaw wskaźnik cięcia i boczne wsporniki w pozycji do wewnątrz stołu roboczego.
- 4** • Wykorzystując otwór transportowy umieszczony w blacie przykręć wspornik końcowy w pozycji „do góry nogami”.

PROCES CIĘCIA**UWAGA**

- 5** • podnieś zawias ze śrubą ograniczającą wychylenie przymiaru, zamontuj przymiar. Następnie okręć/dokręć śrubę na tyle by dopasować położenie przymiaru w pozycji 0 stopni.
- 6** • umieść płytkę na płaszczyźnie roboczej zważając na linię cięcia. Dla zwiększenia precyzji użyj wskaźnika cięcia i bocznych wsporników.
- 7** • podnieś stopkę młota
- 8** • cięcie wykonywać poprzez przesuwanie ramienia roboczego wywierając stały nacisk w dół na całej długości płytki.
- 9** • Działa na dźwignię tnącą, ustaw stopkę łamiącą na przy krawędzi płytki i doprowadź do pęknięcia płytki wywierając stopniowo wzrastający nacisk.

CIĘCIE „W KARO”

- Poluzuj śrubę blokującą przymiar końcowy;
- 10** • Zmień położenie przymiaru ustawiając go w położeniu 45 stopni;
- Umieść płytkę na powierzchni roboczej i postępuj zgodnie ze wskazówkami w rozdziale "Proces cięcia".

UWAGA

DLA CIĘĆ W KARO MOŻNA TAKŻE WSPOMAGAĆ SIĘ PRZYMIAREM KOŃCOWYM I BOCZNĄ PŁYTKĄ STABILIZUJĄCĄ

UWAGA

11 PRZYMIAR KOŃCOWY ZOSTAŁ WYPOSAŻONY W DODATKOWĄ MIARĘ DLA CIĘĆ W KARO.

UWAGA

12 WYKORZYSTAJ BOCZNE PODPORY DLA UZYSKANIA DOSKONAŁEJ STABILNOŚCI PODCZAS CIĘCIA WIELKOFORMATOWYCH PŁYTEK.

KONSERWACJA**WYMIANA KRĄŻKA TNĄCEGO**

13 Korzystając z klucza sześciokątnego 3 mm usunąć śrubę i nakrętkę blokującą krążek tnący.

14 Wyjąć zużyty krążek tnący i wymienić go na dołączony krążek zapasowy.

Usunąć z powierzchni ewentualne pozostałości po obróbce.

Aby zapewnić płynniejszy ruch krążka tnącego, zaleca się nasmarowanie powierzchni śruby blokującej smarem litowym.

Ponownie zamontować śrubę i nakrętkę blokującą krążka tnącego.

Zawsze używać oryginalnych części zamiennych BATTIPAV (Art. 2009).

UWAGA

15 Wyregulować krążek tnący dokręcając śrubę kluczem sześciokątnym 3 mm, tak aby zniwelować boczny luz unikając zablokowania krążka.

REGULACJA WÓZKA TNĄCEGO

- Usunąć ewentualne pozostałości po obróbce z drążka prowadzącego wózka tnącego, bez smarowania.

16 • Zniwelować boczny luz wózka, regulując dokręcenie śruby wskazanej na zdjęciu nr 14 kluczem sześciokątnym 4 mm.

UWAGA

NADMIERNE DOKRĘCENIE ŚRUBY UNIEMOŻLIWIA PRAWIDŁOWY RUCH WÓZKA TNĄCEGO.

CZYSZCZENIE

Utrzymuj suwak w czystości używając uniwersalnego smaru

UTYLIZACJA

W przypadku złomowania całej maszyny lub części Stal należy postępować zgodnie z instrukcjami wskazanymi w obowiązujących przepisach.

Stolik roboczy

Aluminium	AL
Stal	AC
Poliamid	PA

Ramię tnące

Stal	AC
------	----

Wózek ramienia tnącego

Aluminium	AL
Poliamid	PA

ROZWIĄZYWANIE PROBLEMÓW

NAPRAWY POWINNY BYĆ WYKONYWANE PRZEZ ODPOWIEDNIO PRZESZKOLONY PERSONEL
 Serwis winien być wykonywany przez odpowiednio przeszkolony personel, z użyciem oryginalnych części zamiennych. W przeciwnym razie może wystąpić znaczne niebezpieczeństwo dla operatora.

Wyłączone z gwarancji są usterki niewynikające z istniejącej w momencie zakupu niezgodności towaru z umową, np. usterki spowodowane:

- zużyciem materiałów (przy uwzględnieniu średniej żywotności produktu),
- niestosowaniem się do wytycznych zawartych w niniejszej instrukcji,
- ingerencją w produkt ze strony nieupoważnionych pracowników,
- stosowaniem nieoryginalnych części zamiennych.

Problem	Przyczyna	Rozwiązanie
Ramię tnące ciężko się porusza	Zanieczyszczenia na prowadnicy	Wyczyść prowadnicę
	Uszkodzone łożyska	Skontaktuj się dealerem celem wymiany łożysk
Ramię tnące porusza się skokowo	Uszkodzone łożyska	Skontaktuj się dealerem celem wymiany łożysk
Kółko tnące nie tnie prawidłowo	Zużycie kółka tnącego	Wymień kółko tnące
	Poluzowanie śruby mocującej	Sprawdź dokręcenie śruby mocujące kółko tnące

ТЕХНИЧЕСКИ ДАННИ

Инструмент:

ВОЛФРАМ-КАРБИДНО КОЛЕЛО

Арт. 2009

За рязане на:

КЕРАМИКА, ФАЯНСОВИ ПЛОЧКИ,

ПОРЦЕЛАН ГРАНИТОГРЕС

УПОТРЕБА

ВНИМАНИЕ



Всяка машина се проверява внимателно преди да напусне фабриката.

ВАТТИПАВ непрекъснато развива машините си и запазва правото си да предприема всякакви промени без предизвестие. По тази причина информацията и илюстрациите в този наръчник може да се различават от доставената машина.

PROFI EVO резачката на плочки е технологично усъвършенствана, високопроизводителна машина, която е подходяща за рязане на фаянсови плочки и на гранитогрес.

ПРЕВНИМАНИЕС

- Производителят не поема отговорност при употреба на PROFИ EVO резачката за плочки с каквито и да е инструменти различни от препоръчаните в графата "ПРЕПОРЪЧАНА УПОТРЕБА".

СГЛОБЯВАНЕ

Извадете резачката от опаковката и я проверете за евентуални повреди. Сглобете PROFИ EVO резачката на плочки.

PROFI EVO РЕЗАЧКАТА Е СГЛОБЕНА ФАБРИЧНО ЗА ДЕСНИЧАРИ.

- 1 Настройте скобата на резеца и я фиксирайте със закрепващата гайка.

ЗА ЛЕВИЧАРИ

- 2 С помощта на ключ шестограм 5 mm демонтирайте стягата на "0 градуса" и я монтирайте от противоположната страна на корпуса (B) на подкрепящата скоба.
- 3 Настройте скобата на резеца и я фиксирайте със закрепващата гайка.

ТРАНСПОРТ

PROFI EVO резачката е лесна за транспортиране.

- Отстранете скобата на резеца от мястото ѝ.
- 4 • Поставете индикатора на разреза и съответната подпорна плоскост от вътрешната страна на рамото на скобата на резеца.
- 4 • Затегнете скобата на обрънатия резец със закрепващата гайка, използвайки отвора с резба в подпорната плоскост.

ИЗПЪЛНЕНИЕ НА РАЗРЕЗА

ВНИМАНИЕ



- 5 а) Повдигнете "0 градуса"-мярката и поставете скобата на резеца под ъгъл от "0 градуса";
- 6 б) Поставете плочката за обработка с точката на разрязване върху плоскостта. За по-голяма точност използвайте индикатора на разреза и съответната подпорна плоскост;
- 7 с) Продължете да разря
- 8 с) Продължете да разрязвате глазура използвайки лоста за рязане и прилагайки постоянен натиск надолу по дължината на цялата плочка;
- 9 д) Преместете подпората към точката на пречупване и упражнете постепено засилващ се натиск докато плочката се отдели.

ДИАГОНАЛЕН РАЗРЕЗ

- Развийте заключващия бутон на скобата на резеца;
- 10 • Преместете ъгъла на поддържащата скоба до ъгъл от 45° както е показано на илюстрация 8.
- Поставете плочката за разрязване върху работната повърхност и продължете да режете както е описано в графата

"ИЗПЪЛНЕНИЕ НА РАЗРЕЗА".

ВНИМАНИЕ



ИЗПОЛЗВАЙКИ ИНДИКАТОРА ЗА РЯЗАНЕ И ПОДПОРНАТА ПЛОСКОСТ, МОГАТ ДА БЪДАТ НАПРАВЕНИ ДИАГОНАЛНИ РАЗРЕЗИ С РАЗЛИЧНИ РАЗМЕРИ.

ВНИМАНИЕ



11 СКОБАТА НА РЕЗЕЦА Е ОБОРУДВАНА СЪС СПЕЦИАЛНИ ОРАЗМЕРЕНИЯ В САНТИМЕТРИ ЗА МОМЕНТАЛНО ОПРЕДЕЛЯНЕ НА ГОЛЕМИНАТА НА РАЗРЕЗА.

ВНИМАНИЕ



12 ИЗПОЛЗВАЙТЕ СТРАНИЧНИТЕ ПОДЛОЖКИ ЗА ПОВЕЧЕ СТАБИЛНОСТ ПРИ РЯЗАНЕ НА ГОЛЕМИ ПЛОЧКИ.

РУТИННА ПОДДРЪЖКА

СМЯНА НА РЕЖЕЩИЯ ДИСК

13 С помощта на 3-милиметров мъжки шестостенен ключ извадете винта и гайката, които блокират режещия диск.

14 Извадете износения режещ диск и го заменете с предоставения резервен. Почистете повърхностите от евентуалните остатъци от обработката. За по-добро плъзгане на режещия диск се препоръчва да смажете повърхността на блокиращия винт с литиева смазка. Монтирайте отново винта и гайката за блокиране на режещия диск.

Винаги използвайте оригинални резервни части BATTIPAV (Арт. 2009)

ВНИМАНИЕ



15 • Регулирайте режещия диск, като стегнете винта с 3-милиметров мъжки шестостенен ключ, докато намалите страничната хлабина, като избегнете блокирането.

РЕГУЛИРАНЕ НА РЕЖЕЩАТА КОЛИЧКА

- Отстранете евентуалните остатъци от обработката от плъзгащата шина на режещата количка, без да смазвате.
- 16** • Оберете страничната хлабина на количката с помощта на винта, показан на снимка 14, като използвате шестоъгълен гаечен ключ с размер 4 мм.

ВНИМАНИЕ



ТВЪРДЕ ГОЛЯМО РЕГУЛИРАНЕ ЩЕ ЗАТРУДНИ ПЛЪЗГАНЕТО НА РЕЖЕЩАТА КОЛИЧКА.

ПОЧИСТВАНЕ

Поддържайте плъзгача чист, като използвате универсален лубрикант

БРАКУВАНЕ

В случай че трябва да бракувате цялата машина или част от нея, трябва да извършите това съгласно методите наложени от настоящето законодателство.

Работен плот

Алуминий	AL
Стомана	AC
Полиамид	PA

Водач на шейната

Стомана	AC
---------	----

Шейна

Алуминий	AL
Полиамид	PA

ОТСТРАНЯВАНЕ НА ПОВРЕДИ

ИНСТРУМЕНТА ТРЯБВА ДА СЕ РЕМОНТИРА САМО ОТ ОБУЧЕН ПЕРСОНАЛ!

Ремонтите трябва да бъдат извършвани само от обучен персонал, използвайки само оригинални резервни части. В противен случай оператора се подлага на риск от сериозни наранявания.

Гаранцията не покрива повреди, които не са причинени от липсата на съответствие в момента на закупуването, като например:

- Износване на материалите (като се вземе предвид средната продължителност на живот на продукта).
- Неспазване на указанията в това ръководство.
- Операции и ремонт, извършени от неоторизиран персонал.
- Използване на неоригинални резервни части.

Problem	Cause	Solution
Режещата шейна се плъзга трудно.	Има отпадъци от рязане по релсата на водача.	Почистете отпадъци от рязането от водача.
	Лагерите на режещата шейна са повредени.	Свържете се с търговеца за замяна на лагерите.
Шейната се движи насечено.	Лагерите на режещата шейна са повредени.	Свържете се с търговеца за замяна на лагерите.
Режещият диск не реже правилно.	Режещият диск е износен.	Заменете режещия диск.
	Винтът на режещия диск е разхлабен.	Проверете дали режещия диск е настроен правилно.

TECHNINIAI DUOMENYS

Įrankis:

VOLFRAMO KARBIDO DISKAS

Art. 2009

Numatyta naudojimo paskirtis:

KERAMIKA, VIENO DEGIMO PLYTELĖS,

PORCELIANINĖ KERAMIKA

EKSPLOATAVIMAS

ĮSPĖJIMAS



Kiekvienas įrenginys kruopščiai patikrinamas prieš išvežant iš gamyklos.

BATTIPAV nuolat tobulina savo įrenginius, todėl pasilieka teisę atlikti bet kokius pakeitimus neinformuodama. Todėl šiame vadove esanti informacija ir iliustracijos gali skirtis nuo turimo įrenginio.

PROFI EVO plytelių pjaustymo staklės yra pažangių technologijų, aukštos kokybės įrenginys, tinkamas pjaustyti keramiką, vieno degimo plyteles ir keramikos dirbinius.

ATSARGUMO PRIEMONĖS

- Gamintojas neprisiima jokios atsakomybės, jei PROFİ EVO plytelių pjaustymo staklės naudojamos su bet kokiais įrankiais, kurie nenurodyti skirsnyje „REKOMENDUOJAMAS NAUDOJIMAS“.

SURINKIMAS

Surinkite PROFİ EVO plytelių pjaustymo stakles.

PROFI EVO GAMYKLOJE SURENKAMAS DEŠINIARANKIAMS EKSPLOATUOJANTIEMS ASMENIMS.

- 1 Uždėkite pjaustymo staklių sijos rėmą ir užblokuokite reikiamoje vietoje, naudodami tvirtinimo rankeną.

KAIRIARANKIAI EKSPLOATUOJANTYS ASMENYS

- 2 Naudodami 5 mm įsukamą šešiakampį veržliaraktį, išsukite „0 laipsnių“ stabdį ir įdėkite jį korpuse (B) priešais pjaustymo staklių sijos rėmo atramą.
- 3 Uždėkite pjaustymo staklių sijos rėmą ir užblokuokite jį tvirtinimo rankena.

GABENIMAS

PROFI EVO pjaustymo stakles lengva gabenti.

- Išimkite sijos rėmą iš laikiklio.
- 4 • Sureguliuokite pjaustymo rodiklį ir atitinkamą plytelių atraminę plokštę vidinėje sijos rėmo ašies pusėje.
- 4 • Naudodami ant atramos paviršiaus esančio varžto angą pritvirtinkite apverstą pjaustymo sijos rėmą blokavimo rankena.

PJOVIMAS

ĮSPĖJIMAS



- 5 a) Pakelkite 0 laipsnių registratorių ir pastatykite pjovimo sijos rėmą 0 laipsnių kampų;
- 6 b) Pastatykite reikalingą nupjauti plytelę ant atraminio paviršiaus reikalingoje pjovimo vietoje.
Kad užtikrintumėte didesnį tikslumą, naudokite pjovimo rodiklį ir atitinkamą plytelių atraminę plokštę;
- 7 c) pakelkite pertraukiklio pėdą
- 8 c) Pjaukite glazūrą naudodami pjovimo svertą ir nuolat spausdami į apačią per visą plytelės ilgį;
- 9 d) Veikia pjovimo svirtimi, Perkelkite kojelę prie stabdymo taško, o tada pamažu didinkite spaudimą, kol atskirsite plytelę.

ĮSTRIZINIS PJŪVIS

- Atlaisvinkite sijos rėmo blokavimo rankeną;
- 10 • Pastatykite atraminės sijos rėmą 45° kampų, kaip parodyta 8 paveiksle.
- Padėkite pjaunamą plytelę ant darbinio paviršiaus ir pjaukite, kaip aprašyta skirsnyje „PJOVIMAS“.

ĮSPĖJIMAS

NAUDOJANT PJOVIMO RODIKLĮ IR PLYTELĖS ATRAMINĘ PLOKŠTĘ, GALIMA ATLIKI SKIRTINGO DYDŽIO ĮSTRŽINIUS PJŪVIUS.

ĮSPĖJIMAS

11 PJOVIMO SIJOS RĖME YRA SUMONTUOTAS SPECIALUS CENTIMETRINIS SKYRIKLIS, KAD BŪTŲ GALIMA TIESIOGIAI PAMATYTI, KOKĮ DYDĮ REIKIA PJAUTI.

ĮSPĖJIMAS

12 PJAUDAMI DIDELIO DYDŽIO PLYTELES, NAUDOKITE ILGINTUVUS, KAD BŪTŲ STABILIAU.

ĮPRASTA TECHNINĖ PRIEŽIŪRA**PJOVIMO RATELIO PAKEITIMAS**

13 Įsriegiamu 3 mm raktu šešiakampe galvute ištraukite pjovimo ratelio blokavimo varžtą ir veržlę.

14 Ištraukite nusidėvėjusį pjovimo ratelį ir pakeiskite pridėtu atsarginiu rateliu. Nuvalykite nuo paviršių bet kokius darbo likučius. Kad pjovimo ratelis kuo geriau judėtų, rekomenduojama sutepti blokavimo varžto paviršių ličio tepalu. Vėl įdėkite pjovimo ratelio blokavimo varžtą ir veržlę.

Visada naudokite tik originalias „BATTIPAV“ atsargines detales. (Art. 2009).

ĮSPĖJIMAS

15 • Prisukite pjovimo ratelį priverždami varžtą įsriegiamu 3 mm raktu šešiakampe galvute tol, kol sumažės judėjimo tarpas šone, bet neužblokuokite.

PJOVIMO VEŽIMĖLIO NUSTATYMAS

- Pašalinkite bet kokias darbo atliekas nuo pjovimo vežimėlio judėjimo strypo, bet netepkite.
- 16** • Pašalinkite vežimėlio judėjimo tarpą šone sukdami 14 nuotraukoje parodytą varžtą įsriegiamu 4 mm varžtu šešiakampe galvute.

ĮSPĖJIMAS

PER DAUG PRISUKĘ, PAKENKSITE TINKAMAM PJOVIMO VEŽIMĖLIO JUDĖJIMUI.

VALYMAS

Laikykite slankiklio juostą švarią naudodami universalų tepalą

IŠMETIMAS

Jei išmetate visą įrenginį arba jo dalį, tai daryti turite taikomuose teisės aktuose nurodytais būdais.

Darbastalis

Aliuminis	AL
Plienas	AC
Poliamidais	PA

Vežimėlio strypas

Plienas	AC
---------	----

Vežimėlis

Aliuminis	AL
Poliamidais	PA

TRIKČIŲ ŠALINIMAS

ŠĮ ĮRANKĮ LEIDŽIAMA TAISYTI TIK IŠMOKYTIEMS DARBUOTOJAMS.

Remonto darbus privalo dirbti tik išmokyti darbuotojai, naudodami originalias dalis, nes galima sukelti didelį pavojų eksploatuojančiam asmeniui.

Garantija netaikoma gedimams, atsiradusiems ne nuo įsigijimo metu jau buvusio atitikties defekto, pavyzdžiui:

- medžiagų nusidėvėjimas (atsižvelgiant į produkto vidutinę naudojimo trukmę);
- šiame vadove pateiktų nurodymų nesilaikymas;
- neįgalioto personalo atlikti veiksmai ir pakeitimai;
- naudojamos neoriginalios atsarginės dalys.

Problema	Priežastis	Sprendimas
Pjovimo vežimėlis sunkiai slysta.	Ant kreiptuvo bėgių yra pjovimo likučių.	Nuvalykite pjovimo likučius nuo strypo.
	Pjovimo vežimėlio guoliai sugadinti.	Kreipkitės į pardavėją ir pakeiskite guolius.
Vežimėlis juda nesklaidžiai.	Pjovimo vežimėlio guoliai sugadinti.	Kreipkitės į pardavėją ir pakeiskite guolius.
Pjovimo diskas nepjauna teisingai.	Pjovimo diskas nusidėvėjęs.	Pakeiskite pjovimo diską.
	Varžtas ant pjovimo disko atramos atsilaisvino.	Patikrinkite, ar pjovimo diskas buvo tinkamai sureguliuotas.

المشغل الأشول

- 2 باستخدام مفتاح سداسي ذكر مفاص 5 مم، قم بفك قفل "0 درجة" وضعه في المقر المقابل (B) من دعامة الزاوية.
- 3 ضع زاوية القطع وثبتها بمقبض التثبيت.

النقل

يمكن نقل مقص البلاط PROFI EVO بسهولة.

- قم بفك الزاوية من مقرها؛
- 4 ضع مؤشر القطع ولوح إسناد البلاطة الخاصة به على الجانب الداخلي من ذراع الزاوية؛
- 4 باستخدام الثقب القلاووظ الموجود على سطح الإسناد، قم بتثبيت زاوية القطع مقلوبة بواسطة مقبض التثبيت.

تنفيذ القَطْع



تنبيه

- 5 ارفع أداة ضبط "0 درجة" وضع زاوية القطع عند ميل يساوي "0 درجة".
- 6 ضع البلاطة المطلوب قطعها على سطح الإسناد، عند نقطة القطع المرغوب بها؛ لمزيد من الدقة، استعن بمؤشر القطع ولوح إسناد البلاطة الخاصة به؛
- 7 ارفع قدم الكسر؛
- 8 تابع بشق الجليز بالعمل على رافعة القطع مع ممارسة ضغط مستمر نحو الأسفل، على طول البلاطة بالكامل؛
- 9 بالعمل على رافعة القطع، ضع القدم الصغيرة في موضع الكسر ومارس ضغطاً تدريجياً متزايداً حتى يتم فصل البلاطة.

القَطْع الفُطْرِي

- قم بإرخاء مقبض تثبيت الزاوية؛
- 10 أحضر زاوية الإسناد إلى 45°.
- ضع البلاطة المطلوب قطعها على سطح العمل وتابع في القطع على النحو الموضح في فقرة "تنفيذ القطع".

البيانات الفنية

الأداة:

عجلة من كربيد التنستن
بند 2009

الاستخدام الموصى به:

السيراميك، بلاط الحرق الواحدة،
البورسلين

الاستخدام



تنبيه

تم فحص كل ماكينة بعناية قبل مغادرة مصنعنا. تعمل BATTIPAV بشكل مستمر على تطوير ماكيناتها؛ لذلك تحتفظ بحق إدخال تعديلات. وبالتالي لن يجوز المطالبة بحقوق بشأن البيانات والرسوم التوضيحية في هذا الدليل.

مقص البلاط PROFI EVO عبارة عن منتج متقدم تكنولوجياً وذو معدلات أداء عالية، ومناسب لأعمال القطع على مواد السيراميك وبلاط الحرق الواحدة والبورسلين.

احتياطات

- تُعفي الشركة المصنعة نفسها من أية مسؤولية عن استخدام مقص البلاط PROFI EVO بأدوات قطع مختلفة ومن أجل قطع مواد غير المحددة في فقرة "الاستخدام الموصى به".

التركيب

أخرج الماكينة من العبوة وتحقق من عدم تلف أي جزءٍ من أجزائها. تابع بتجميع مقص البلاط PROFI EVO.

في المصنع يتم تجميع PROFI EVO للمشغل الأيمن.

- 1 ضع زاوية القطع وثبتها بمقبض التثبيت.

ضبط عربة القطع

- أزل أية بقايا عمل من على قضيب الانزلاق الخاص بعربة القطع، بدون تشحيم.
- 16 • أزل الحركة الجانبية للعربة من خلال العمل على المسمار الموضح في الصورة 14 باستخدام مفتاح سداسي الرأس ذكر مقياس 4 مم.

**تنبيه**

سيضرب الضبط المفرد بالانزلاق الجيد لعربة القطع.

تنظير

حافظ على نظافة الشريط المنزلق باستخدام مادة تشحيم متعددة الأغراض

التخلص

في حالة تكهين الماكينة بالكامل أو أجزاء منها، يجب التخلص من المواد وفقاً للطرق المشار إليها في التشريع الساري.

سطح العمل

المونيوم	AL
فولاد	AC
متعدد الأاميد	PA

القضيب الانزلاق

فولاد	AC
-------	----

العربة

المونيوم	AL
متعدد الأاميد	PA

**تنبيه**

بواسطة مؤشر القطع ولوح إسناد البلاطة الخاصة به، فإنه من الممكن تنفيذ عمليات قطع قطري ذات مقاسات مختلفة.

**تنبيه**

11 تم تزويد زاوية القطع بتدرج سننيمتري نوعي للقراءة الفورية للمقاس المطلوب قطعه.

**تنبيه**

12 للحصول على مزيد من الاستقرار أثناء قطع البلاطات كبيرة الحجم، استخدم وحدات الإطالة الجانبية.

الصيانة**استبدال عجلة الشق**

13 • باستخدام مفتاح سداسي ذكر مقياس 3 مم، أزل مسمار وصامولة تثبيت عجلة الشق من مقرهما.

14 • أخرج عجلة الشق المتآكلة واستبدلها بالعجلة الاحتياطية المرفقة. قم بتنظيف الأسطح من أية بقايا عمل. للحصول على انزلاق أفضل لعجلة الشق، ننصح بتشحيم سطح مسمار التثبيت بواسطة شحم الليثيوم. أعد تركيب مسمار وصامولة تثبيت عجلة الشق.

استخدم دائماً قطع غيار BATTIPAV الأصلية (بند 2009).

**تنبيه**

15 • اضبط عجلة الشق عن طريق ربط المسمار بمفتاح سداسي ذكر 3 مم، حتى تقليل الحركة الجانبية مع تجنب التثبيت.

تحديد الأعطال

يجب إصلاح الأداة بواسطة عمالة مؤهلة. لا يجب تنفيذ عمليات الإصلاح إلا من قبل عمالة مؤهلة والتي تستخدم قطع غيار أصلية، وإلا فقد يتسبب ذلك في خطر كبير على المستخدم.

يُستبعد من الضمان الأعطال التي لا تعتمد على عيب في المطابقة موجود في لحظة الشراء، مثل:

- تآكل المواد (مع مراعاة متوسط عمر المنتج).
- عدم الالتزام بالإرشادات الواردة في هذا الدليل.
- عمليات التدخل والعبث التي تنفذها عمالة غير مصرح لها.
- استخدام قطع غيار غير أصلية.

المشكلة	السبب	الحل
تنزلق عربة القطع بصعوبة.	توجد بقايا قطع على قضيب الانزلاق.	نظف القضيب من بقايا القطع.
	تلف بلي عربة القطع.	توجه إلى البائع محل الثقة من أجل استبدال البلي.
تنزلق عربة القطع بشكلٍ متقطع.	تلف بلي عربة القطع.	توجه إلى البائع محل الثقة من أجل استبدال البلي.
عجلة القطع لا تشق بشكلٍ صحيح.	عجلة القطع متآكلة	استبدل عجلة القطع
	ارتخى مسمار دعم عجلة القطع.	تأكد من الضبط الصحيح



www.battipav.com