

Руководство
по эксплуатации



ВИБРАЦИОННЫЙ НАСОС

VP 300/10D, VP 300/25D, VP 300/40D



ЕРАС



Внимание! В целях Вашей безопасности, перед использованием насосного оборудования, прочтите и ознакомьтесь с руководством по эксплуатации, а также сохраните данное руководство и используйте в качестве справочного материала.

Уважаемый покупатель!

Благодарим Вас за выбор инструмента **EDON**.

Информация, содержащаяся в руководстве основана на технических характеристиках, имеющих на момент выпуска руководства. Мы постоянно стремимся повышать качество нашей продукции, поэтому изделия под торговой маркой **EDON** постоянно совершенствуются, в связи с этим технические характеристики и внешний вид могут быть изменены без предварительного уведомления, что не повлияет на надёжность и безопасность эксплуатации.

При покупке вибрационного насоса **VP 300/10D, VP 300/25D, VP 300/40D** убедитесь, что в талоне на гарантийный ремонт проставлены штамп магазина, дата продажи и подпись Продавца, а также указана модель и серийный номер вибрационного насоса.

Перед монтажом и использованием внимательно изучите настоящее руководство по эксплуатации. В процессе эксплуатации соблюдайте требования настоящего руководства по эксплуатации, чтобы обеспечить оптимальное функционирование вибрационного насоса и продлить срок его службы.

Комплексное полное техническое обслуживание и ремонт в объёме, превышающем перечисленные данным руководством по эксплуатации операции, должны производиться квалифицированным персоналом на специализированных предприятиях. Установка и необходимое техническое обслуживание производится Пользователем и допускается только после изучения данного руководства по эксплуатации.



Внимание! Прочтите все рекомендации. Несоблюдение предупреждений и инструкций может привести к поражению электрическим током, возгоранию и/или серьезной травме. Храните руководство по эксплуатации в течение всего срока службы инструмента.

1. Основные сведения об изделии

1.1 Насос вибрационный с термозащитой (далее по тексту - насос) предназначен для подъёма воды из колодцев и скважин с внутренним диаметром более 80 мм, а также для перекачки пресной воды из любых водоёмов с температурой воды не более 35 °С с дальнейшим использованием её для полива индивидуальных садово - огородных участков, заполнения бассейнов и для других хозяйственных нужд.

1.2 Насос – гидравлическая машина, преобразующая электрическую энергию стандартной сети (220 В, 50 Гц) электромагнитом, в возвратно-поступательное движение поршня вибратора. Поршень вибрирует в гидравлической камере с частотой (равной частоте якоря электромагнита) около 100 раз в секунду. При подаче воды вибратором в напорный патрубок (такт сжатия), регулирующий клапан перекрывает всасывающее отверстие.

Создаваемое давление воды в напорном патрубке, обеспечивает её перекачку

с заявленной производительностью.

Изготовитель/поставщик не отвечает за повреждения, вызванные ненадлежащим использованием насоса. Риск несёт исключительно пользователь.

Использование по назначению предполагает соблюдение инструкций по эксплуатации, а также требований по проверке и техническому обслуживанию.

1.3 Транспортировка насоса производится в закрытых транспортных средствах в соответствии с правилами перевозки грузов, действующих на транспорте данного вида.

* **ПРИМЕЧАНИЕ:** * 10, 25 и 40 в названии модели обозначают длину шнура питания.

1.4 Габаритные размеры и вес представлены в таблице:

Модель	VP 300/10D	VP 300/25D	VP 300/40D
Габаритные размеры в упаковке, мм			
- длина	150	200	228
- ширина	110	110	110
- высота	285	290	310
Вес (брутто/нетто), кг	3,4/3,0	4,3/4,0	5,3/4,8

1.5 Основные технические характеристики представлены в таблице:

Модель	VP 300/10D	VP 300/25D	VP 300/40D
Параметры электросети, В/~Гц	220/~50		
Потребляемая мощность, Вт	300		
Макс.производительность (расход), л/мин	25		
Макс.напор, м	60		
Диапазон рабочих температур воды, °С	35		
Длина кабеля питания, м	10	25	40
Макс.глубина погружения в воду, м	4		
Забор воды	нижний		
Степень защиты (по ГОСТ 14254-96)	IPX8		

1.6 Насос поставляется в продажу в следующей комплектации*:

Насос	1
Руководство по эксплуатации	1
Упаковка	1

**в зависимости от поставки комплектация может изменяться*

Дата изготовления указана на серийном номере насоса.

1.6 График производительности представлен на рис. 1

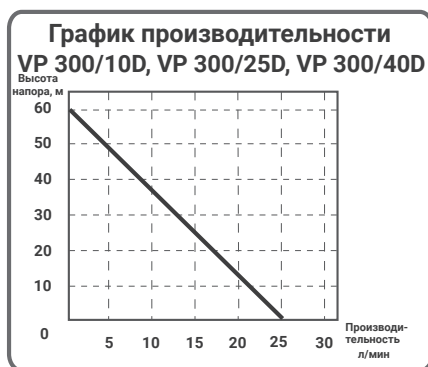

- при увеличении высоты подъема свыше 20м, производительность насоса снижается;
- максимальная рабочая глубина погружения насоса составляет 4 метра;
- при снижении напряжения в электросети на 10% напор насоса снижается до 60%

рис.1



Внимание! Схемы и рисунки в данном руководстве по эксплуатации носят информативный характер и могут отличаться от конструкции Вашей модели. Производитель оставляет за собой право изменять конструкцию и технические параметры без предупреждения, с целью повышения потребительских качеств товара.

2. Меры безопасности при использовании

2.1 Вибрационный насос является оборудованием повышенной опасности. Строго соблюдайте правила техники безопасности. Применять насос разрешается только в соответствии с назначением, указанным в данном руководстве по эксплуатации.

Вовремя проводите необходимое обслуживание. Любое изменение или модификация насоса запрещается, так как это может привести к поломке и/или травмам. Если Вы не имеете навыков в работе с устройством, настоятельно рекомендуется предварительно проконсультироваться у специалиста или опытного пользователя.

Устройство не предназначено для использования лицами (включая детей) с пониженными физическими, сенсорными или умственными способностями или при отсутствии у них опыта или знаний, если они не находятся под контролем или не проинструктированы об использовании устройства лицом, ответственным за их безопасность.



Внимание! Не допускается работа при любых неисправностях насоса! Отключите насос от источника электропитания перед проведением любых регулировок, технического обслуживания или при хранении.

Каждый раз перед использованием устройства необходимо произвести его наружный осмотр на предмет отсутствия повреждений, надежности крепления узлов и деталей, целостности кабеля питания.

Устройство должно быть подключено к сети с напряжением, соответствующим напряжению, указанному в технических характеристиках. Пониженное напряжение может привести к перегрузке устройства.

Отключайте устройство при перерывах в работе, транспортировке и чистке.

Не допускайте эксплуатацию устройства без защитного заземления.

Установка устройства защитного отключения (УЗО) номинальным током утечки 30мА - обязательна.

Монтаж устройства и электрической розетки для его подключения электросети должны выполняться квалифицированными специалистами по электромонтажным работам.



Внимание! Не допускается работа вибрационного насоса «в сухую» (без воды)!

Температура перекачиваемой жидкости должна быть от +1°C до +35°C.

Колебание напряжения в электрической сети не должно превышать +/-10%.

Не ремонтируйте и не разбирайте устройство самостоятельно.

Запрещается нахождение в водоеме с включенным насосом людей или животных.

Запрещается тянуть или переносить насос, держась за электрический кабель.

2.2 При эксплуатации насоса необходимо соблюдать все требования данного руководства по эксплуатации, бережно обращаться с ним, не подвергать его ударам, перегрузкам, воздействию грязи и нефтепродуктов.

2.3 При эксплуатации насоса ЗАПРЕЩАЕТСЯ: обслуживание и ремонт насоса,

включенного в сеть; эксплуатация насоса при повышенном напряжении; полностью перекрывать подачу воды во время работы насоса; оставлять без присмотра насос, подключенный к питающей сети; отрезать штепсельную вилку и удлинять питающий провод наращиванием; использовать удлинитель, если место соединения штепсельной вилки питающего провода и розетки удлинителя находится в скважине; перекачивать насосом воду с грязью, мелкими камнями, мусором и с примесями нефтепродуктов; эксплуатировать насос при возникновении во время его работы хотя бы одной из следующих неисправностей:

- повреждение штепсельной вилки или шнура питания;
- поломка или появление трещин в корпусных деталях.

Внимание!

Запрещается работа насоса без погружения в воду!

Насос должен работать не более двух часов с последующим отключением на 20 минут.

Пользоваться насосом следует не более 12 часов в сутки.

3. Установка и монтаж насоса



Внимание! Насос должен работать полностью погруженным в воду, не соприкасаясь со стенками и дном колодца. Вода не должна содержать агрессивных примесей. Массовая доля механических примесей не более 0,01%

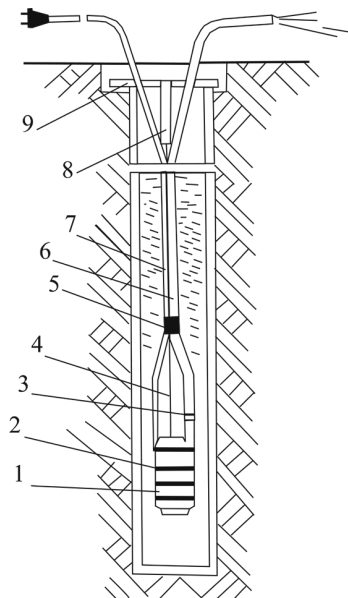

- 1 – насос
- 2 – защитное кольцо*
- 3 – хомут крепления шланга
- 4 – трос капроновый
- 5 – связка*
- 6 – шланг
- 7 – шнур питания
- 8 – пружинящая подвеска*
- 9 – перекладина*

**Не входит в комплект поставки*

Схема установки насоса:

3.1 Запрещается начинать работу насосом, не выполнив требований по технике безопасности, указанных в данном руководстве.

3.2 Присоедините к выходному патрубку шланг (в комплект поставки не входит) и закрепите его хомутом или проволокой.

Для подсоединения к насосу использовать только гибкие шланги из резины или пластмассы с внутренним диаметром 18 - 22мм. Применение шлангов меньших диаметров создает дополнительную нагрузку на насос. Установка шлангов больших диаметров на параметры насоса не влияют. При отсутствии гибких шлангов допускается применение пластмассовых труб. Присоединять насос к трубам следует только через гибкий шланг длиной не менее двух метров.

3.3 Прикрепите к насосу (обязательно за две проушины) капроновый трос (может поставляться вместе с насосом). Узел, закрепляющий трос, во избежание засасывания его в насос расположите не ближе 10см от входных отверстий в стакане. Кончики троса оплавьте.

Для наращивания капронового троса следует использовать аналогичный капроновый трос длиной не менее 5м, выдерживающий 5-ти кратную массу насоса и шланга с водой.

Допускается использовать стальной трос или проволоку, соединяя их только через капроновый трос длиной не менее 5 м, прикрепленный к насосу. Крепление стального троса или проволоки непосредственно к проушинам насоса приводит к быстрому их разрушению, вследствие вибрации насоса. При установке насоса в неглубоких колодцах с длиной троса менее 5м крепление троса к перекладине необходимо производить через пружинящую подвеску, т.к. насос должен свободно вибрировать. Жёсткая установка приводит к выходу насоса из строя. Для пружинящей подвески могут быть применены полосы из мягкой резины, выдерживающие соответствующую нагрузку.

3.4 Шнур питания, шланг и капроновый трос скрепите вместе липкой изоляционной лентой или другими связками (кроме проволоки) через промежутки 1-2 метра. Первую «сцепку» сделайте на расстоянии 20 - 30см от корпуса насоса.

3.5 При отключении насоса, установленного в колодце или скважине с глубиной до уровня воды не более 5 м, вода из шланга сливается самотёком.

На большой глубине клапан насоса под давлением столба жидкости перекрывает входные отверстия и слив воды не происходит, вследствие чего в зимнее время возможно замерзание воды в шланге.

Если нет возможности утеплить шланг, то для слива воды в зимнее время сделайте в шланге у выхода из насоса отверстие диаметром 1,5 - 2 мм.

3.6 Опустите насос под воду, проследив, чтобы шнур питания не натягивался, и закрепите трос за перекладину или другое удерживающее устройство.

4. Порядок работы

4.1 Насос не требует смазки и заливки водой, включается в работу непосредственно после погружения его в воду.



Внимание! Первое включение производить не ранее чем через 5-10 минут после погружения насоса в воду.

4.2 Нормальная работа насоса и его долговечность в значительной мере зависит от величины напряжения в электросети.

Повышение напряжения выше допустимого сопровождается резкими металлическими соударениями в электромагнитной системе насоса, приводящими к преждевременному его износу. В случае работы насоса с соударениями, отключите насос и примите меры к снижению напряжения.

4.3 При работе не рекомендуется повышать напор пережатием шланга или установкой на шланг насадок с пропускной способностью менее номинальной производительности насоса.

Работа насоса при напоре свыше номинального приводит к повышению давления на резиновые детали. Насос начинает работать с соударениями. В случае работы насоса с соударениями, отключите насос и примите меры к снижению напора.

4.4 В процессе эксплуатации насоса следите за качеством откачиваемой воды. В случае поступления загрязнённой воды, выключите насос и проверьте его установку относительно дна водоёма, колодца, скважины.

Внимание!

Наличие песка и камней в воде приводит к размыванию проточной части корпуса насоса.

Резиновые детали насоса изготовлены из водостойкой резины и разрушаются при наличии в воде примесей нефтепродуктов.

5. Техническое обслуживание

5.1 Техническое обслуживание включает в себя профилактический осмотр насоса.

Первоначальный осмотр насоса в обязательном порядке производите через 1-2 часа его работы. Последующие осмотры производите через каждые 100 часов наработки, но не реже одного раза в три месяца.

5.2 На насосе, работающем в скважине, при наличии следов стирания на корпусе следует поправить защитное кольцо. При необходимости установите дополнительные кольца, вырезав их из резины.

5.3 Наличие следов трения на корпусе под шнуром питания указывает на чрезмерное натяжение шнура питания при установке насоса, что может привести к обрыву токоведущих жил. При последующей установке исключите натяжение шнура питания.

5.4 При каждом подъеме насоса необходимо проверять состояние затяжки гайки в верхней части корпуса насоса. Гайка и винт должны быть плотно затянуты. Люфт в корпусе насоса не допускается.

5.5 Если засорились входные отверстия, то их можно прочистить затупленным инструментом, исключив повреждение резинового клапана.

6. Срок службы, хранение и утилизация

6.1 Срок службы насоса – 3 года.

6.2 Насос должен храниться до начала эксплуатации законсервированным, в упаковке изготовителя в складском помещении при температуре окружающего воздуха от -5 до +30 °С.

Насос допускается длительно хранить по месту использования, полностью погруженным в воду.

При демонтаже насоса его следует промыть и просушить. Хранить насос в закрытом помещении вдали от отопительных устройств, исключив попадание прямых солнечных лучей.

6.3 Указанный срок службы действителен при соблюдении потребителем требований настоящего руководства.

6.4 При полной выработке ресурса насоса необходимо его утилизировать с соблюдением всех норм и правил. Для этого необходимо обратиться в специализированную компанию, которая, соблюдая все законодательные требования, занимается профессиональной утилизацией электрооборудования.

7. Гарантия изготовителя (поставщика)

7.1 Гарантийный срок эксплуатации насоса – 12 календарных месяцев со дня продажи.

7.2 В случае выхода насоса из строя в течение гарантийного срока эксплуатации по вине изготовителя, владелец имеет право на бесплатный гарантийный ремонт, при соблюдении следующих условий: отсутствие механических повреждений; отсутствие признаков нарушения требований руководства по эксплуатации; наличие в руководстве по эксплуатации отметки Продавца о продаже и подписи Покупателя; соответствие серийного номера насоса серийному номеру в гарантийном талоне; отсутствие следов неквалифицированного ремонта.



Внимание! При покупке изделия, требуйте в Вашем присутствии проверки комплектации и заполнения гарантийного талона. Без предъявления данного талона или выявления факта фальсификации при его заполнении, претензии по качеству не принимаются и гарантийный ремонт не производится.

Удовлетворение претензий потребителя с недостатками по вине изготовителя производится в соответствии с законом РФ «О защите прав потребителей».

Центральная диспетчерская сервисная служба: +7(499)501-15-70.

Адрес ближайшего к Вам сервисного центра можно найти на нашем сайте:

7.3 Безвозмездный ремонт, или замена насоса в течение гарантийного срока

эксплуатации производится при условии соблюдения потребителем правил эксплуатации, технического обслуживания, хранения и транспортировки.

7.4 При обнаружении Покупателем каких-либо неисправностей насоса, в течение срока, указанного в п. 7.1, он должен проинформировать об этом Продавца и предоставить насос Продавцу для проверки. Максимальный срок проверки – в соответствии с законом РФ «О защите прав потребителей». В случае обоснованности претензий, Продавец обязуется за свой счёт осуществить ремонт насоса или его замену. Транспортировка насоса для экспертизы, гарантийного ремонта или замены производится за счёт Покупателя.

7.5 В том случае, если неисправность насоса вызвана нарушением условий его эксплуатации, Продавец с согласия Покупателя вправе осуществить ремонт за отдельную плату.

7.6 На Продавца не могут быть возложены иные, не предусмотренные настоящим руководством, обязательства.

7.7 Гарантия не распространяется на:

- любые поломки, связанные с форс-мажорными обстоятельствами; любые поломки, связанные с погодными условиями (дождь, мороз, снег и пр.);
- на поломки, возникшие в результате работы насоса без погружения в воду;
- на механические повреждения (трещины, сколы и т.п.) и повреждения, вызванные воздействием агрессивных сред и высоких температур, попаданием инородных предметов внутрь насоса, а также повреждения, вызванные неправильным хранением (коррозия внутренних полостей);
- естественный износ (полная выработка ресурса, сильное внутреннее или внешнее загрязнение);
- на насос, вскрывавшийся или ремонтировавшийся в течение гарантийного срока вне гарантийной мастерской;
- на насос с удаленным, стертým или измененным заводским номером;
- на насос, вышедший из строя из-за попадания в насосную часть мусора, ила или грязи;
- при появлении неисправностей, вызванных действием непреодолимой силы (несчастный случай, пожар, наводнение, удар молнии и пр.);
- оборудование и его части, выход из строя которых стал следствием неправильной установки, несанкционированной модификации, неправильного применения, обслуживания, ремонта или хранения, что неблагоприятно влияет на его характеристики и надежность.

В случае необоснованности претензий к работоспособности оборудования - диагностика является платной услугой и оплачивается Покупателем. Покупатель не вправе обменять оборудование надлежащего качества на аналогичный товар у

Продавца, у которого это оборудование было приобретено, если товар не подошел по форме, габаритам, фасону, размеру или комплектации.

С момента подписания Покупателем Гарантийного талона считается, что:

- вся необходимая информация о купленном оборудовании и его потребительских свойствах предоставлена Покупателю в полном объеме, в соответствии со ст.10 Закона «О защите прав потребителей»;
- претензий к внешнему виду не имеется;
- оборудование проверено и получено в полной комплектации;
- с условиями эксплуатации и гарантийного обслуживания Покупатель ознакомлен.

8. Информация

В связи с постоянным совершенствованием насосного оборудования производитель оставляет за собой право вносить в конструкцию изменения, не описанные в данном руководстве, которые не снижают потребительских качеств изделия.

Продукция соответствует требованиям Технических регламентов Таможенного союза:

ТР ТС 010/2011 « О безопасности машин и оборудования»

ТР ТС 020/2011 « Электромагнитная совместимость технических средств»

Насос принимается в гарантийный ремонт в чистом виде.

Гарантийный талон

	Модель изделия <input type="text"/>	Наименование торговой организации <input type="text"/>
	Дата продажи <input type="text"/>	Ф.И.О. и подпись продавца <input type="text"/>
	Серийный номер <input type="text"/>	Печать торговой организации <input type="text"/>
	Подпись покупателя <input type="text"/>	
Изделие получено в технически исправном состоянии, без механических повреждений и в полной комплектности. Инструкция по эксплуатации на русском языке получена. Работоспособность изделия проверена в моем присутствии, претензий по качеству не имею.		

Наименование сервисного центра, М.П. <input type="text"/>	
Дата приема изделия в ремонт <input type="text"/>	
Дата выдачи <input type="text"/>	
Наименование и серийный номер изделия <input type="text"/>	
Подпись исполнителя <input type="text"/>	Подпись владельца <input type="text"/>

Наименование сервисного центра, М.П. <input type="text"/>	
Дата приема изделия в ремонт <input type="text"/>	
Дата выдачи <input type="text"/>	
Наименование и серийный номер изделия <input type="text"/>	
Подпись исполнителя <input type="text"/>	Подпись владельца <input type="text"/>

Наименование сервисного центра, М.П. <input type="text"/>	
Дата приема изделия в ремонт <input type="text"/>	
Дата выдачи <input type="text"/>	
Наименование и серийный номер изделия <input type="text"/>	
Подпись исполнителя <input type="text"/>	Подпись владельца <input type="text"/>





Наименование сервисного центра, М.П. <input type="text"/>	
Дата приема изделия в ремонт <input type="text"/>	
Дата выдачи <input type="text"/>	
Наименование и серийный номер изделия <input type="text"/>	
Подпись исполнителя <input type="text"/>	Подпись владельца <input type="text"/>

9. Возможные неисправности и способы их устранения

Неисправности	Возможные причины	Методы устранения
Насос не запускается	Отсутствие напряжения в сети	Проверить напряжение в сети
	Низкое напряжение в сети	Добиться стабильного напряжения, установить стабилизатор напряжения
	Насос засорен песком	Поднять насос, промыть чистой водой
	Сработала тепловая защита (ТЗ)	Устранить причину. Дождаться остывания насоса для восстановления термозащиты
Снизился напор и производительность насоса	Износ резинового клапана или поршня	Обратиться в Сервисный центр
После кратковременной работы срабатывает защитное устройство	Напряжение в сети выше или ниже допустимого предела	Отключить насос до установления нормального напряжения
	Насос засорен песком	Поднять насос, промыть чистой водой

Приложение 1

Применяемые предписывающие и предупреждающие знаки по ГОСТ Р 12.4.026-2001

Предписывающие знаки		
	Отключить штепсельную вилку	На рабочих местах и оборудовании, где требуется отключение от электросети при наладке или остановке оборудования и в других случаях
	Заземление	Применять для обозначения мест заземления в электротехнических изделиях и приборах общего назначения
Предупреждающие знаки		
	Опасность поражения электрическим током	На опорах линий электропередачи, электрооборудовании и приборах, дверцах силовых щитков, на электротехнических панелях и шкафах, а также на ограждениях токоведущих частей оборудования, механизмов, приборов
	Внимание! Опасность (прочие опасности)	Применять для привлечения внимания к прочим видам опасности, не обозначенной настоящим стандартом. Знак необходимо использовать вместе с дополнительным знаком безопасности с поясняющей надписью.

